



Microdent[®]

Aparelhos Médicos e Odontológicos



**LINHA
HOSPITALAR**



A qualidade que marca !

Microdent Linha Hospitalar Microdent
Linha Hospitalar Microdent Linha
Hospitalar Microdent Linha Hospitalar
Microdent Linha Hospitalar Microdent
Linha Hospitalar Microdent Linha
Hospitalar Microdent Linha Hospitalar
Microdent Linha Hospitalar Microdent
Linha Hospitalar Microdent Linha



Hospitalar Microdent Linha Hospitalar
Microdent Linha Hospitalar Microdent
Linha Hospitalar Microdent Linha
Hospitalar Microdent Linha Hospitalar
Microdent Linha Hospitalar Microdent
Linha Hospitalar Microdent Linha



Sempre produzindo com qualidade e trazendo inovações aos setores médico e odontológico

Desde 1987 a Microdent® fornece produtos de alta qualidade, confiabilidade e durabilidade ao mercado, atendendo aos requisitos regulamentares vigentes, priorizando a satisfação e as necessidades de seus clientes.

Dispõe atualmente de equipamentos de controle numérico de última geração (sistemas computadorizados), permitindo a obtenção de peças com grande precisão.

ÍNDICE

■ Serra	4
■ Perfuradores	5
■ Kits Cirúrgicos	6 e 7
- Kit para Neurocirurgias	6
- Kit para cirurgias Buco-maxilo-faciais	6
- Kit para cirurgias de Coluna, Pés e Mãos	7
■ Equipamentos Médico-Cirúrgicos (Kit completo)	8 e 9
■ Lâminas Cirúrgicas para Serras Ósseas - ESTÉREIS	10
■ Lâminas Cirúrgicas para Serras Ósseas - NÃO ESTÉREIS	14
■ Brocas Cirúrgicas	18
■ Pontas Ultrassônicas ULTRAMAX e ULTRAMAX VS3	26 e 27
■ Equipo de Irrigação Descartável IRRIGAMAX	28
■ Conjunto Instrumental ATM ARTHROMAXX	29
■ Destaques Microdent®	30



Serra Óssea Sagital Fixação Rápida

Código: HM040010

Equipamento desenvolvido para procedimentos cirúrgicos na realização de cortes de tecidos ósseos e cartilagenosos.

- Sistema facilitador para colocar e retirar lâminas.
- Cabeçote giratório: permite até 8 posições de travamento da lâmina.
- Acionamento progressivo por gatilho.
- Sistema de acoplamento rápido da mangueira.
- Autoclavável a 135°C.



Acompanha

- 1 Caixa de esterilização
 - 1 Mangueira autoclavável
 - 1 Regulador de pressão
 - 1 Mochila exclusiva da Microdent® para acomodação do regulador de pressão.
- FUNCIÓNAMENTO SEM LUBRIFICAÇÃO**

PERFURADORES

Registro ANVISA 10309310010

Perfurador Ósseo Canulado (Standard)

Código: H10001

Desenvolvido para atender a evolução dos procedimentos cirúrgicos na realização de orifícios no tecido ósseo, proporcionando cirurgias mais seguras, rápidas e eficazes.

- Rotação de 0 a 1.000 rpm.
- Autoclavável a 135°C.
- Equipamento leve e com formato anatômico.
- Turbina motora com velocidade de 30.000 rpm.
- Comercializado nos modelos:

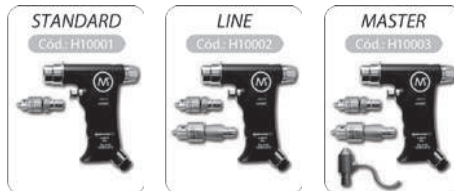

Acompanha
1 Caixa de esterilização
1 Mangueira autoclavável
1 Regulador de pressão
1 Mochila exclusiva da Microdent® para acomodação do regulador de pressão.
FUNCIONAMENTO SEM LUBRIFICAÇÃO

Perfurador Ósseo Canulado Duplo (Standard)

Código: H10004

Desenvolvido para atender a evolução dos procedimentos cirúrgicos na realização de orifícios no tecido ósseo, proporcionando cirurgias mais seguras, rápidas e eficazes.

- Rotação de 0 a 1.000 rpm.
- Autoclavável a 135°C.
- Equipamento leve e com formato anatômico.
- Turbina motora com velocidade de 30.000 rpm.
- Comercializado nos modelos:



Acompanha
1 Caixa de esterilização
1 Mangueira autoclavável
1 Regulador de pressão
1 Mochila exclusiva da Microdent® para acomodação do regulador de pressão.
FUNCIONAMENTO SEM LUBRIFICAÇÃO

Opcionais para Perfuradores



Cabeçote Simples
Cód.: H12000
• Abertura de 0 à 6,5 mm.



Cabeçote Redutor (com Mandril)
Cód.: H19000
• Abertura de 0 à 10 mm.



Passador de fios
Cód.: H16000
• Abertura da pinça de 0,5 à 2,0 mm.
Cód.: H31000
• Abertura da pinça de 2,0 à 4,0 mm.



Acople Rápido
Cód.: H13000
• Adaptador de brocas através de engate rápido.

KITS CIRÚRGICOS



Kit para Neurocirurgias

Indicado para cortes, perfurações, inserções e desbastes ósseos em geral.

A Microdent® oferece em seu Kit Médico de Neurocirurgia:

01 Drill Trépano Evolution (acionamento progressivo pelo pedal) e/ou 01 Drill Trépano Evolution Touch (acionamento progressivo manual), 01 Trépano, 01 Craniótomo (com 01 Protetor Pediátrico e 01 Protetor Adulto), 01 Ponta Drill Média e 01 Refrigeração Pontas Drill.

* Registro ANVISA 10309310012 - (Drill Trépano Evolution e Drill Trepano Evolution Touch).

** Registro ANVISA 10309310014 - (Demais produtos).

Drill Trépano Evolution*

Cód. HM010000



Drill Trépano Evolution Touch*

Cód. HM020000



Trépano**

Cód. HM010200



Ponta Drill Média**

Cód. HM011200



Craniótomo** / Protetor Pediátrico**

Cód. HM010300 / Cód. HM010300 -140



Protetor Adulto**

Cód. HM010300-110



Refrigeração Pontas Drill**

Cód. HM010400-140



Acompanha

1 Regulador de pressão

1 Mangueira autoclavável

1 Caixa Esterilização (opções polímero especial ou aço inoxidável)

1 Mochila para acomodação do regulador de pressão.

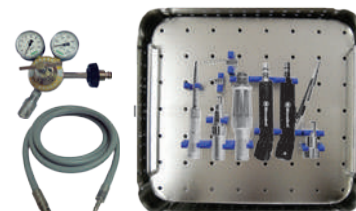

Kit para cirurgias Buco-maxilo-faciais

Indicado para cirurgias Buco-maxilo-faciais, o conjunto de Micro Serras da Microdent® foi desenvolvido com qualidade e tecnologia de ponta, oferecendo maior segurança e conforto aos profissionais.

* Registro ANVISA 10309310012 - (Drill Trépano Evolution e Drill Trepano Evolution Touch).

** Registro ANVISA 10309310014 - (Demais produtos).

Micro Serra Buco Sagital Refrigeração**

Cód. HM010501 - (Velocidade de 25.000 cpm)



Micro Serra Buco Reciprocante Refrigeração**

Cód. HM010401 - (Velocidade de 18.000 cpm)



Micro Serra Buco Oscilatória Refrigeração**

Cód. HM010601 - (Velocidade de 25.000 cpm)



Drill Trépano Evolution*

Cód. HM010000



Drill Trépano Evolution Touch*

Cód. HM020000



Chave Micro Serra**

Cód. HM010400-130



Refrigeração Pontas Drill**

Cód. HM010400-140



Acompanha

1 Regulador de pressão

1 Mangueira autoclavável

1 Caixa Esterilização (opções polímero especial ou aço inoxidável)

1 Mochila para acomodação do regulador de pressão.

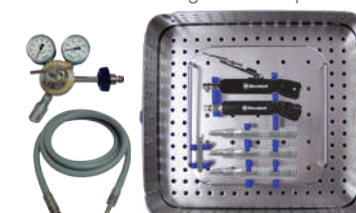

Kit para cirurgias de Coluna, Pés e Mãos

O conjunto de pontas Drill da Microdent® é indicado para cortes, perfurações, inserções, desbastes ósseos em geral, procedimentos ortopédicos, procedimentos cirúrgicos gerais, composto por: 01 Drill Trépano Evolution (acionamento progressivo pelo pedal) e/ou 01 Drill Trépano Evolution Touch (acionamento progressivo manual), 01 Ponta Drill Multiplicadora Média, 01 Ponta Drill Angular Multiplicadora, 01 Ponta Drill, 01 Ponta Drill Média, 01 Ponta Drill Longa, 01 Passador de Fio Drill, 01 Perfurador Drill com mandril, 01 Perfurador Drill Redução com mandril, 01 Chave Mandril, 05 Refrigerações Pontas Drill e 01 Serra Sagital Média.

* Registro ANVISA 10309310012 - (Drill Trépano Evolution e Drill Trépano Evolution Touch).

** Registro ANVISA 10309310014 - (Demais produtos).

Drill Trépano Evolution*
Cód. HM010000



Drill Trépano Evolution Touch*
Cód. HM020000



Ponta Drill Angular Multiplicadora**
Cód. HM011500



Ponta Drill Multiplicadora Média**
Cód. HM011400



Ponta Drill**
Cód. HM011100



Ponta Drill Média**
Cód. HM011200



Ponta Drill Longa**
Cód. HM011300



Pedal Pneumático**
Cód. HM010700
(utilizado nos Kits Médico-Cirúrgicos da Microdent® para composição do Drill Trépano Evolution) - não acompanha o Drill Trépano Evolution Touch.

Refrigeração Pontas Drill**
Cód. HM010400-140



Passador de Fio Drill**
Cód. HM011900



Chave Mandril 04**
Cód. HM010900-100



Perfurador Drill**
Cód. HM011000
(abertura do mandril: 0,0 mm - 4,0 mm)



Perfurador Drill Redução**
Cód. HM010900
(abertura do mandril: 0,0 mm - 4,0 mm)



Serra Sagital Média**
Cód. HM010800



Acompanha

- 1 Regulador de pressão
- 1 Mangueira autoclavável
- 1 Caixa Esterilização (opções polímero especial ou aço inoxidável)
- 1 Mochila para acomodação do regulador de pressão.

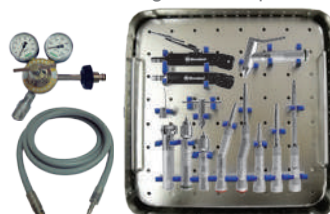

Os Kits Médico-Cirúrgicos da Microdent® podem ser montados de acordo com a necessidade do profissional.



EQUIPAMENTOS MÉDICO-CIRÚRGICOS



Kit Médico-Cirúrgico Completo

Os equipamentos que compõem os Kits Médico-Cirúrgicos da Microdent® são desenvolvidos com alto padrão tecnológico e podem ser utilizados em diversos tipos de cirurgias que necessitam de pequenos cortes, perfurações, fixação de parafusos e fios e escareamento ósseo.

Todos os equipamentos foram projetados para serem utilizados durante procedimentos cirúrgicos nas seguintes aplicações: neurocirurgia, incluindo craniotomia; cirurgia de coluna; otorrinolaringologia; cirurgia ortopédica; aplicações cirúrgicas gerais e cirurgia plástica, incluindo maxilo-facial, crânio-facial e esternotomia. Utilizando seus acessórios, a rotação de trabalho do equipamento será entre 20.000 rpm até 50.000 rpm. Já para as pontas redutoras, a rotação será de 800 rpm à 1.250 rpm.

* Registro ANVISA 10309310012 - (Drill Trépano Evolution e Drill Trepano Evolution Touch).

** Registro ANVISA 10309310014 - (Demais produtos).

Drill Trépano Evolution*
Cód. HM010000



Drill Trépano Evolution Touch*
Cód. HM020000



Trépano**
Cód. HM010200



Craniótomo** / Protetor Pediátrico**
Cód. HM010300 / Cód. HM010300 -140



Protetor Adulto**
Cód. HM010300-110



Ponta Drill Angular Multiplicadora**
Cód. HM011500



Ponta Drill Multiplicadora Média**
Cód. HM011400



Ponta Drill**
Cód. HM011100



Ponta Drill Média**
Cód. HM011200



Ponta Drill Longa**
Cód. HM011300



Refrigeração Pontas Drill**
Cód. HM010400-140





Passador de Fio Drill**
Cód. HM011900



Chave Mandril 04**
Cód. HM010900-100



Perfurador Drill**
Cód. HM011000
(abertura do mandril:
0,0 mm - 4,0 mm)



Perfurador Drill Redução**
Cód. HM010900
(abertura do mandril:
0,0 mm - 4,0 mm)



Serra Sagital Média**
Cód. HM010800



Pedal Pneumático**
Cód. HM010700
(utilizado nos Kits
Médico-Cirúrgicos
da Microdent® para
composição do Drill
Trépano Evolution) -
não acompanha o Drill
Trépano Evolution Touch.



Micro Serra Buco Oscilatória Refrigeração**
Cód. HM010601
(Velocidade de 25.000 cpm)

Micro Serra Buco Reciprocante Refrigeração**
Cód. HM010401
(Velocidade de
18.000 cpm)

**Micro Serra Buco
Sagital Refrigeração****
Cód. HM010501 -
(Velocidade de
25.000 cpm)

Chave Micro Serra**
Cód. HM010400-130

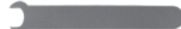

**Acompanha todos os Kits
Médico-Cirúrgicos da Microdent®**

- 1 Regulador de pressão
- 1 Mangueira autoclavável
- 1 Caixa Esterilização (opções
polímero especial ou aço
inoxidável)
- 1 Mochila para acomodação
do regulador de pressão.



LÂMINAS CIRÚRGICAS PARA SERRAS ÓSSEAS

Confeccionadas para auxiliar o cirurgião a cortar ossos ou estruturas ósseas com precisão, rapidez e segurança, as lâminas cirúrgicas Microdent® são produzidas com o mais alto padrão de qualidade, nas versões Estéril e Não Estéril.



ESTÉREIS*

Dimensões em milímetros (mm):

A = Comprimento de Corte

B = Largura da Lâmina

C = Espessura da Lâmina

NÃO ESTÉREIS*

Dimensões em milímetros (mm):

A = Altura da Lâmina

C = Comprimento da Haste

CC = Comprimento de Corte

L = Largura do Corte

Ø = Diâmetro da Haste

Para outras medidas e modelos de acople, favor consultar o Fabricante.

ESTÉREIS

Lâminas Micro Max - (Registro ANVISA 10309310068) Compatíveis com Serra Óssea Sagital - (HM040010)

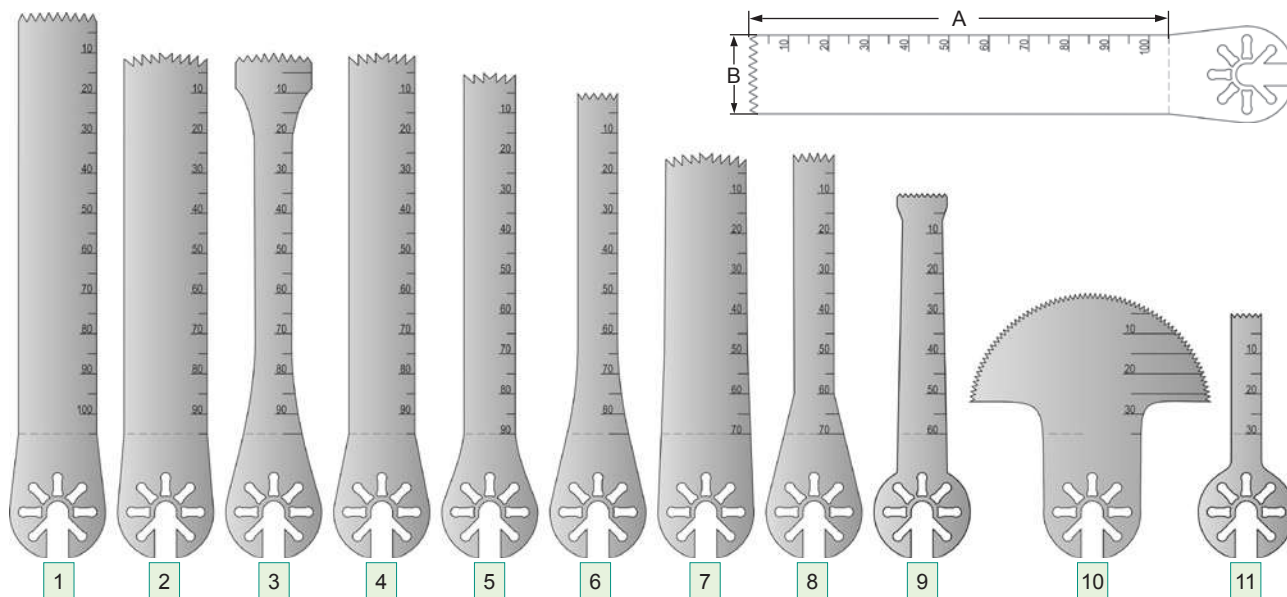

	Código	A	B	C
1	03288000001	105 MM	19,5 MM	1,2 MM
2	03288000002	95 MM	21 MM	1,2 MM
3	03288000003	95 MM	19 MM	1,3 MM
4	03288000004	95 MM	16,5 MM	1,2 MM
5	03288000010	90 MM	13 MM	1,0 MM

	Código	A	B	C
6	03288000011	85 MM	10 MM	1,0 MM
7	03288000014	70 MM	20 MM	1,0 MM
8	03288000018	70 MM	10 MM	1,0 MM
9	03288000024	60 MM	12,5 MM	1,0 MM
10	03288000028	35 MM	60 MM	0,8 MM
11	03288000032	30 MM	7,5 MM	0,5 MM

Lâminas Micro Max com Haste - (Registro ANVISA 10309310069) Compatíveis com Serra Sagital Média - (HM010800)

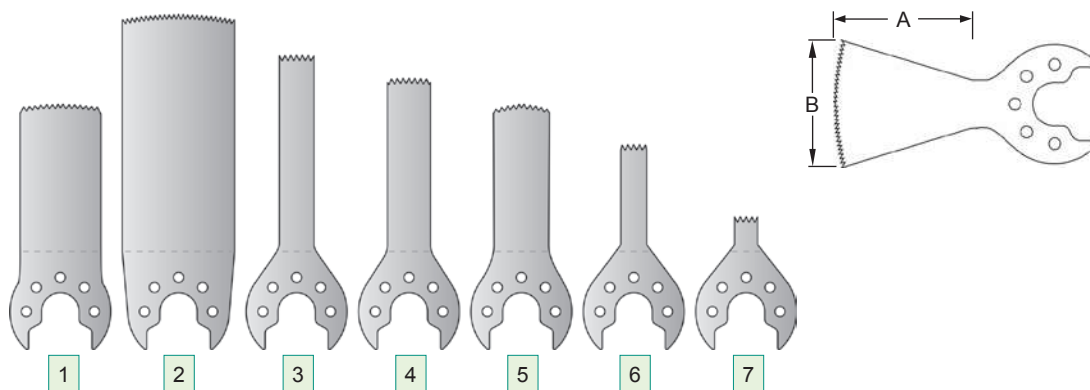

	Código	A	B	C
1	03288000049	25,5 MM	14 MM	0,5 MM
2	03288000038	41 MM	19,5 MM	0,5 MM
3	03288000043	34 MM	6 MM	0,5 MM

	Código	A	B	C
4	03288000047	30 MM	7,5 MM	0,5 MM
5	03288000050	25,5 MM	9,5 MM	0,5 MM
6	03288000058	18,5 MM	5,5 MM	0,5 MM
7	03288000060	6 MM	4 MM	0,5 MM

ESTÉREIS

Lâminas Micro Max com Haste - (Registro ANVISA 10309310069)

Compatíveis com Micro Serra Buco Sagital Refrigeração - (HM010501)

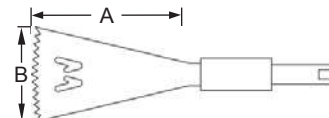
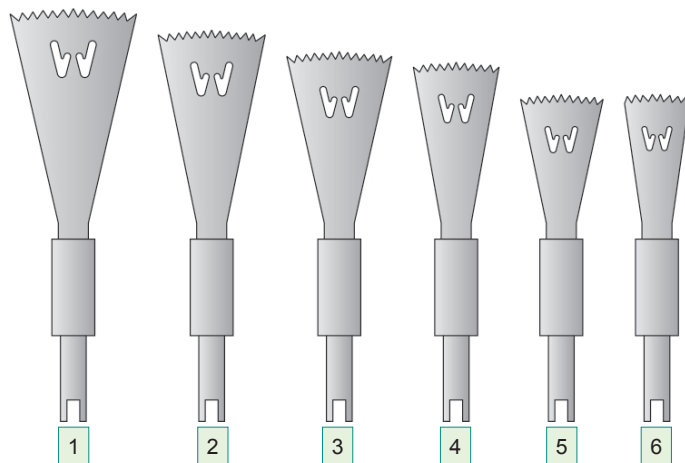

	Código	A	B	C
1	03288000061	20 mm	11.8 mm	0.4 mm
2	03288000062	18 mm	10 mm	0.4 mm
3	03288000063	16 mm	9.8 mm	0.4 mm
4	03288000064	15 mm	8 mm	0.4 mm
5	03288000065	12 mm	7.7 mm	0.4 mm
6	03288000066	12 mm	6 mm	0.4 mm

Lâminas Micro Max com Haste - (Registro ANVISA 10309310069)

Compatíveis com Micro Serra Buco Reciprocante Refrigeração - (HM010401)

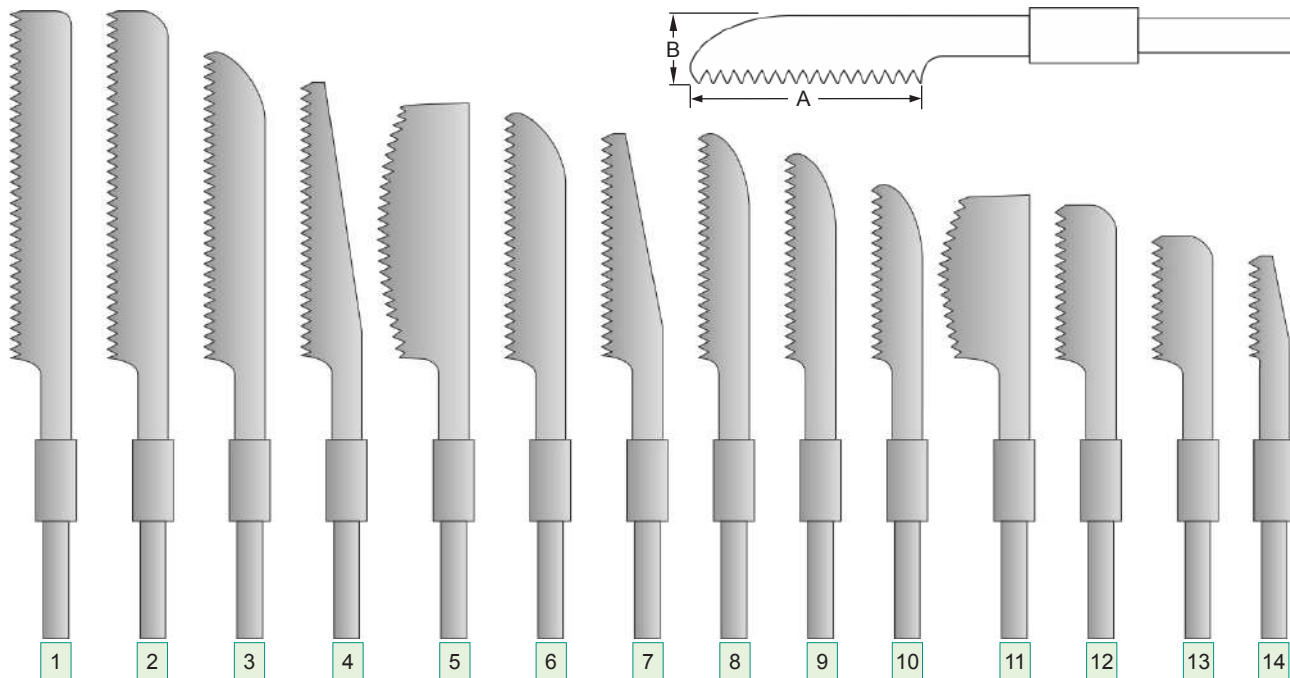

	Código	A	B	C
1	03289000001	34 mm	6 mm	0.6 mm
2	03289000002	34 mm	6 mm	0.4 mm
3	03289000003	30 mm	6 mm	0.4 mm
4	03289000004	27 mm	6 mm	0.4 mm
5	03289000005	25 mm	9 mm	0.4 mm
6	03289000006	24 mm	5 mm	0.4 mm
7	03289000007	22 mm	6 mm	0.4 mm

	Código	A	B	C
8	03289000008	22 mm	5 mm	0.4 mm
9	03289000009	20 mm	5 mm	0.4 mm
10	03289000010	17 mm	5 mm	0.4 mm
11	03289000011	16 mm	9 mm	0.4 mm
12	03289000012	15 mm	6 mm	0.4 mm
13	03289000013	12 mm	6 mm	2.9 mm
14	03289000014	10 mm	4 mm	0.4 mm

ESTÉREIS

Lâminas Micro Max com Haste - (Registro ANVISA 10309310069)

Compatíveis com Micro Serra Buco Oscilatória Refrigeração - (HM010601) - Paralelas

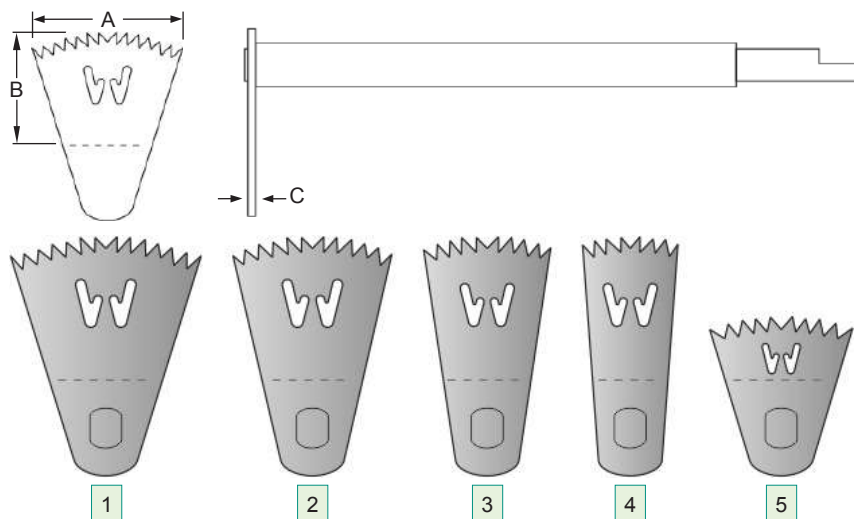

	Código	A	B	C
1	03290000001	9 mm	12 mm	0.4 mm
2	03290000003	9 mm	10 mm	0.4 mm
3	03290000005	9 mm	8 mm	0.4 mm
4	03290000007	9 mm	6 mm	0.4 mm
5	03290000009	4 mm	9 mm	0.4 mm

Lâminas Micro Max com Haste - (Registro ANVISA 10309310069)

Compatíveis com Micro Serra Buco Oscilatória Refrigeração - (HM010601) - Anguladas

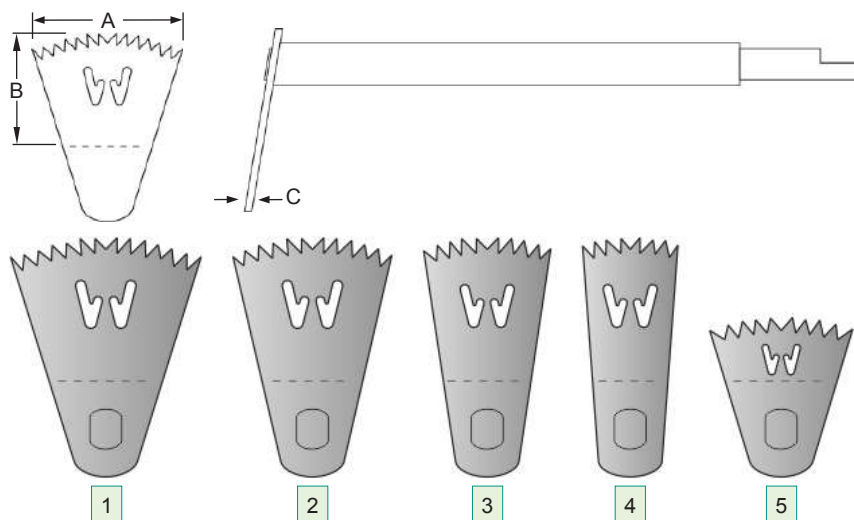

	Código	A	B	C
1	03290000002	9 mm	12 mm	0.4 mm
2	03290000004	9 mm	10 mm	0.4 mm
3	03290000006	9 mm	8 mm	0.4 mm
4	03290000008	9 mm	6 mm	0.4 mm
5	03290000010	4 mm	9 mm	0.4 mm

Compatíveis com Serra Óssea Sagital - (HM040010)

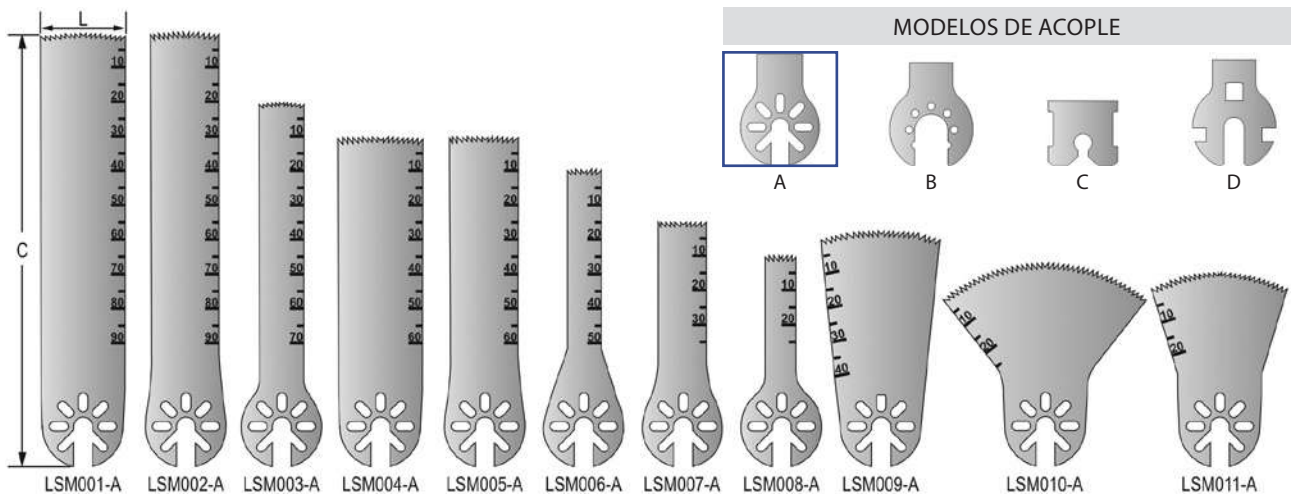

Código	Acople	Espessura	Largura (L)	Comprimento (C)
LSM001-A	A	1.20 mm	25.00 mm	126.00 mm
LSM002-A	A	1.20 mm	20.00 mm	126.00 mm
LSM003-A	A	1.00 mm	13.00 mm	106.00 mm
LSM004-A	A	1.00 mm	25.00 mm	96.00 mm
LSM005-A	A	1.00 mm	20.00 mm	96.00 mm
LSM006-A	A	1.00 mm	10.00 mm	86.00 mm
LSM007-A	A	0.50 mm	14.00 mm	71.00 mm
LSM008-A	A	0.50 mm	8.50 mm	61.00 mm
LSM009-A	A	1.00 mm	35.00 mm	69.00 mm
LSM010-A	A	1.00 mm	60.00 mm	60.00 mm
LSM011-A	A	0.50 mm	40.00 mm	56.00 mm

Compatíveis com Serra Sagital Média - (HM010800)

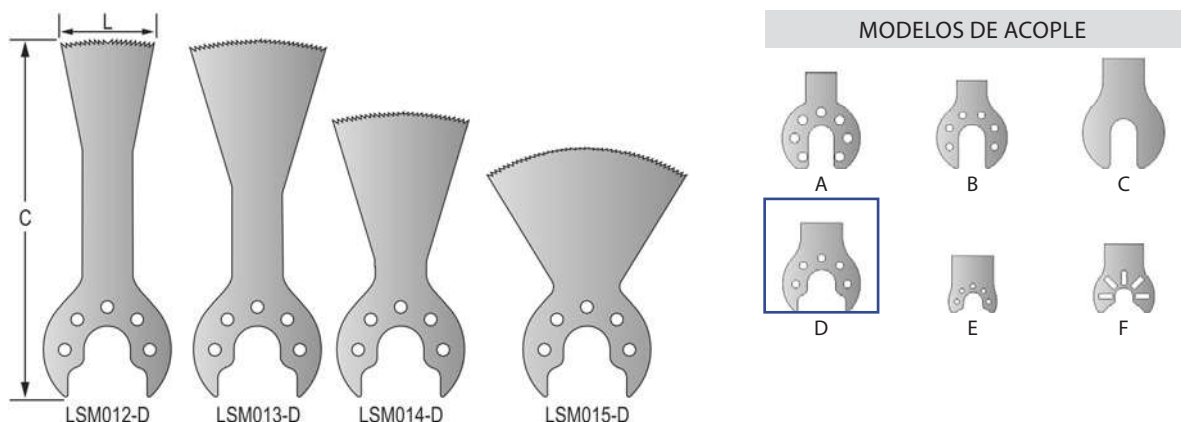

Código	Acople	Espessura	Largura (L)	Comprimento (C)
LSM012-D	D	0.50 mm	13.00 mm	50.00 mm
LSM013-D	D	0.50 mm	19.00 mm	50.00 mm
LSM014-D	D	0.50 mm	19.00 mm	40.00 mm
LSM015-D	D	0.50 mm	28.00 mm	35.00 mm

Compatíveis com Micro Serra Buco Sagital Refrigeração - (HM010501)

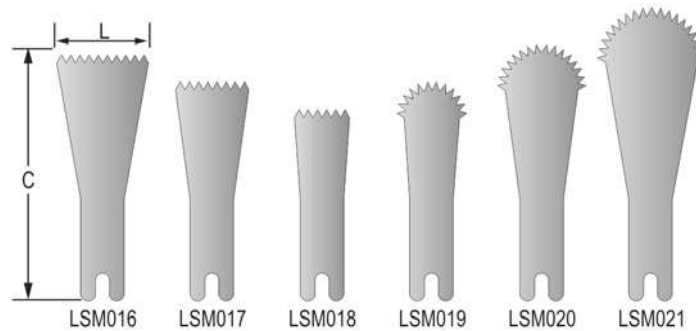

Código	Espessura	Largura (L)	Comprimento (C)
LSM016	0.40 mm	10.00 mm	16.00 mm
LSM017	0.40 mm	8.00 mm	13.00 mm
LSM018	0.40 mm	6.00 mm	10.00 mm
LSM019	0.40 mm	6.00 mm	13.00 mm
LSM020	0.40 mm	8.00 mm	17.00 mm
LSM021	0.40 mm	10.00 mm	20.00 mm

MODELOS DE ACOPLER

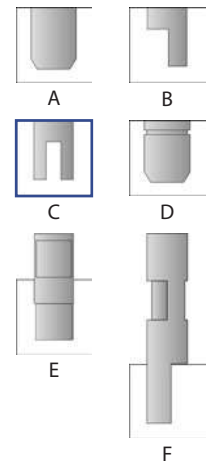

Compatíveis com Micro Serra Buco Reciprocante Refrigeração - (HM010401)

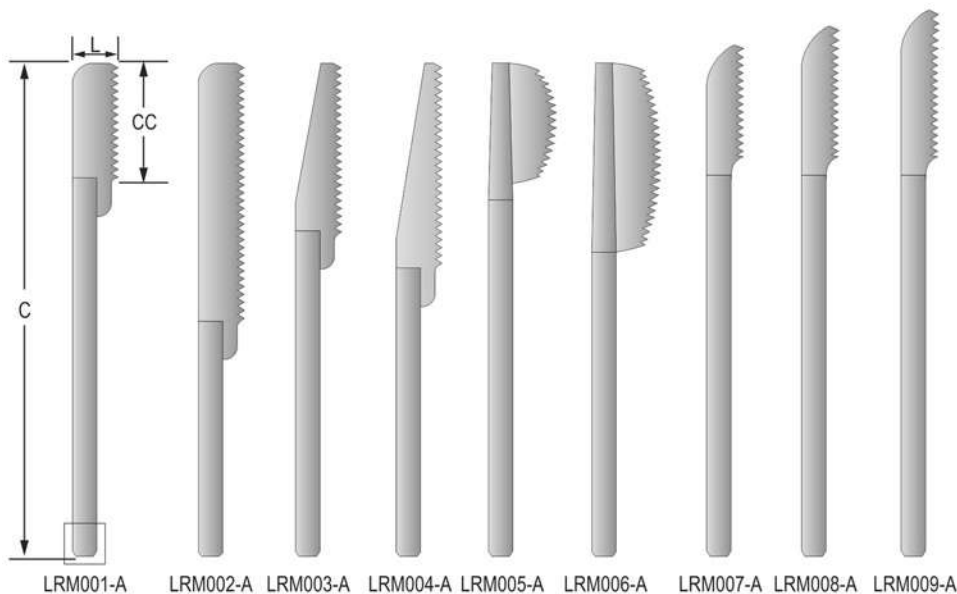

MODELOS DE ACOPLER

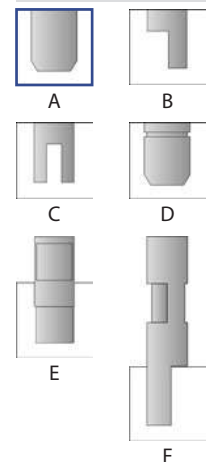

Código	Acople	Espessura	Ø Haste	Largura (L)	Comprimento (C)	Comprimento (CC)
LRM001-A	A	0.50 mm	3.175 mm	6.00 mm	65.00 mm	15.00 mm
LRM002-A	A	0.50 mm	3.175 mm	6.00 mm	65.00 mm	34.00 mm
LRM003-A	A	0.50 mm	3.175 mm	6.00 mm	65.00 mm	22.00 mm
LRM004-A	A	0.50 mm	3.175 mm	6.00 mm	65.00 mm	27.00 mm
LRM005-A	A	0.50 mm	3.175 mm	9.00 mm	65.00 mm	16.00 mm
LRM006-A	A	0.50 mm	3.175 mm	9.00 mm	65.00 mm	25.00 mm
LRM007-A	A	0.50 mm	3.175 mm	5.00 mm	66.00 mm	17.60 mm
LRM008-A	A	0.50 mm	3.175 mm	5.00 mm	66.00 mm	22.00 mm
LRM009-A	A	0.50 mm	3.175 mm	5.00 mm	69.00 mm	24.00 mm

Compatíveis com Micro Serra Buco Oscilatória Refrigeração - (HM010601) - Paralelas

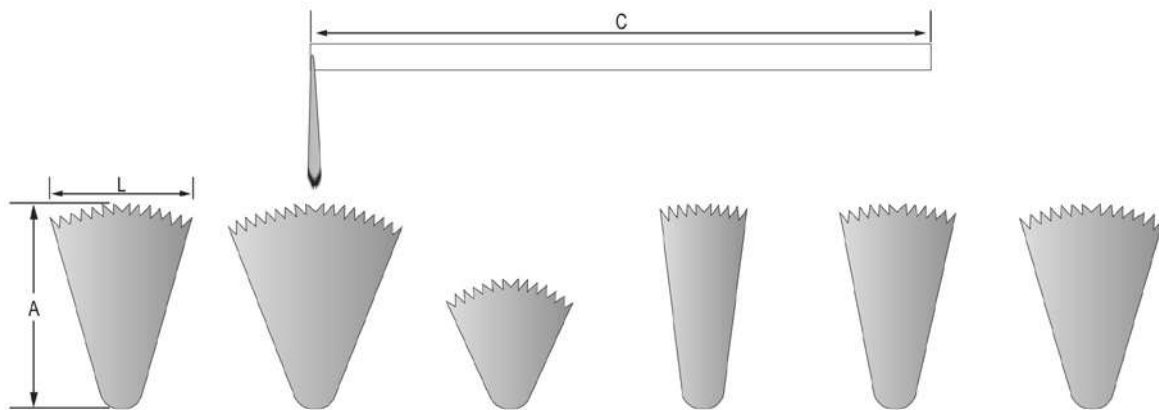

Código	Acople	Espessura	Ø Haste	Largura (L)	Comprimento (C)	Altura (A)
LOM001-B	B	0.50 mm	3.175 mm	9.80 mm	65.00 mm	14.00 mm
LOM002-B	B	0.50 mm	3.175 mm	12.00 mm	65.00 mm	14.00 mm
LOM003-B	B	0.50 mm	3.175 mm	8.80 mm	65.00 mm	8.80 mm
LOM004-B	B	0.50 mm	3.175 mm	6.00 mm	65.00 mm	14.00 mm
LOM005-B	B	0.50 mm	3.175 mm	8.00 mm	65.00 mm	14.00 mm
LOM006-B	B	0.50 mm	3.175 mm	10.00 mm	65.00 mm	14.00 mm

MODELOS DE ACOPLER

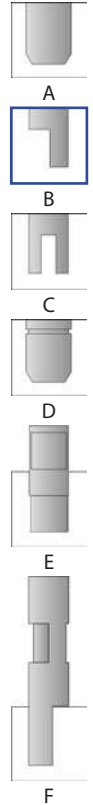

Compatíveis com Micro Serra Buco Oscilatória Refrigeração - (HM010601) - Anguladas

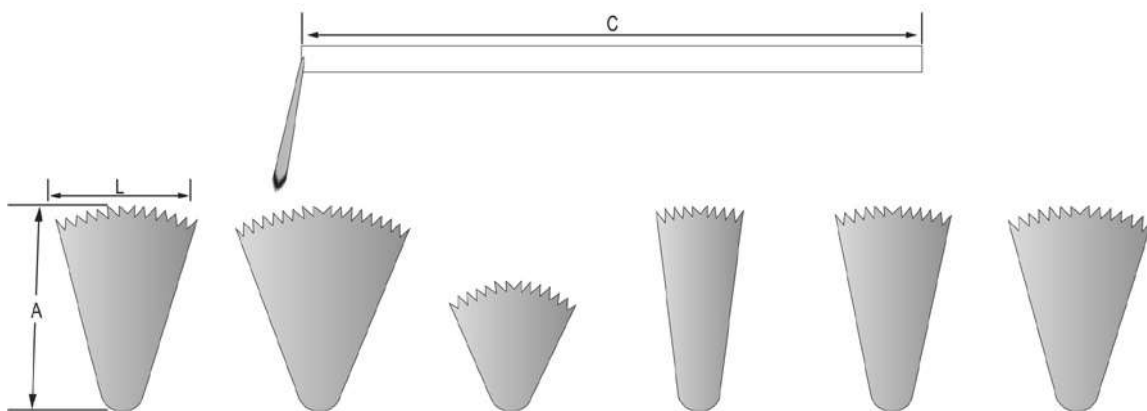

Código	Acople	Espessura	Ø Haste	Largura (L)	Comprimento (C)	Altura (A)
LOM007-B	B	0.50 mm	3.175 mm	9.80 mm	65.00 mm	14.00 mm
LOM008-B	B	0.50 mm	3.175 mm	12.00 mm	65.00 mm	14.00 mm
LOM009-B	B	0.50 mm	3.175 mm	8.80 mm	65.00 mm	8.80 mm
LOM010-B	B	0.50 mm	3.175 mm	6.00 mm	65.00 mm	14.00 mm
LOM011-B	B	0.50 mm	3.175 mm	8.00 mm	65.00 mm	14.00 mm
LOM012-B	B	0.50 mm	3.175 mm	10.00 mm	65.00 mm	14.00 mm

MODELOS DE ACOPLER

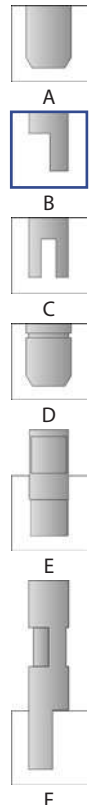

Compatíveis com Micro Serra Buco Reciprocante Refrigeração - (HM010401)

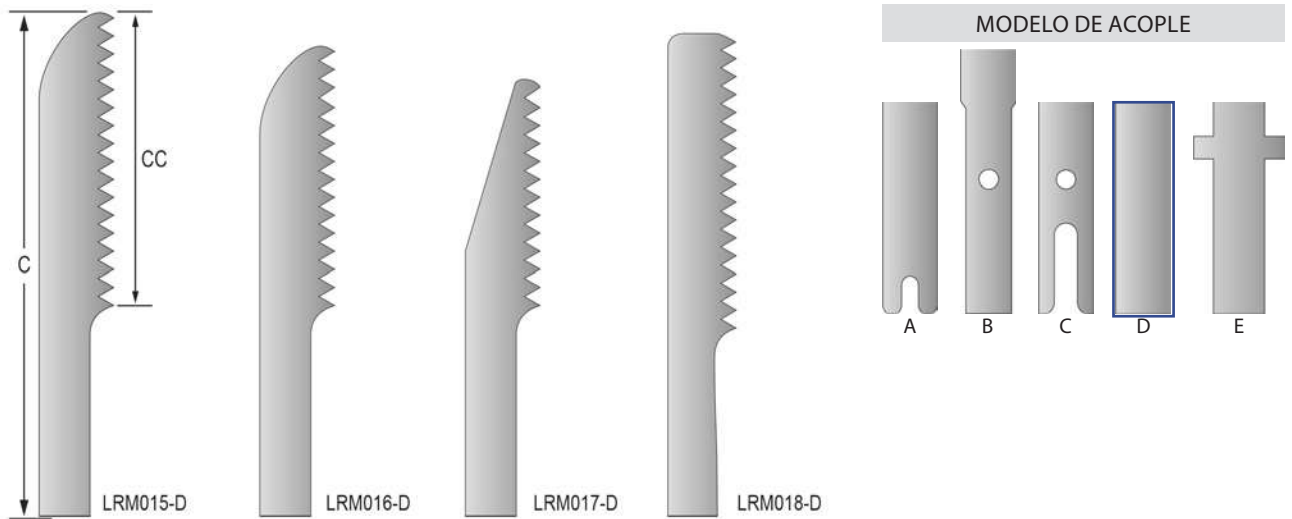

Código	Acople	Espessura	Comprimento (C)	Comprimento Corte (CC)
LRM015-D	D	0.60 mm	44.00 mm	30.00 mm
LRM016-D	D	0.60 mm	34.00 mm	20.00 mm
LRM017-D	D	0.60 mm	24.00 mm	10.00 mm
LRM018-D	D	0.60 mm	48.00 mm	34.00 mm



BROCAS CIRÚRGICAS

Produzidas com o mais alto padrão de qualidade, as fresas e brocas cirúrgicas Microdent® são especialmente confeccionadas para auxiliar o cirurgião a perfurar e cortar ossos ou estruturas ósseas com precisão, rapidez e segurança.



PRODUTO ESTÉRIL



Embalagens exclusivas

Para outras medidas e modelos de acople, favor consultar o Fabricante.

BROCAS CIRÚRGICAS

Brocas Trepanação

Fresa auto bloqueável, destinada a perfuração e trepanação.



Registro ANVISA 10309310063

Descrição do produto	Código
BROCA TREPANAÇÃO HUDSON Ø14.0 x 11-3 mm	0301300009
	(ØDC) mm 14
	(ØDP) mm 11
	(C) mm 3



Descrição do produto	Código
BROCA TREPANAÇÃO SMITH Ø14.0 x 11-3 mm	0301300005
	(ØDC) mm 14
	(ØDP) mm 11
	(C) mm 3



Descrição do produto	Código
BROCA TREPANAÇÃO HUDSON Ø13.0 x 9-3 mm	0301300010
	(ØDC) mm 13
	(ØDP) mm 9
	(C) mm 3



Descrição do produto	Código
BROCA TREPANAÇÃO SMITH Ø13.0 x 9-3 mm	0301300007
	(ØDC) mm 13
	(ØDP) mm 9
	(C) mm 3



Descrição do produto	Código
BROCA TREPANAÇÃO HUDSON Ø11.0 x 7-1 mm	0301300001
	(ØDC) mm 11
	(ØDP) mm 7
	(C) mm 1



Descrição do produto	Código
BROCA TREPANAÇÃO SMITH Ø11.0 x 7-1 mm	0301300003
	(ØDC) mm 11
	(ØDP) mm 7
	(C) mm 1



VARIAÇÕES DISPONÍVEIS

Diâmetro Capa (ØDC): de 8.0 a 14 mm
 Diâmetro Ponta (ØDP): de 5.0 a 12 mm
 Diâmetro Corte (C): de 0 a 3 mm
 Encaixes: Hudson, Smith e Liso
[Consultar o Fabricante](#)

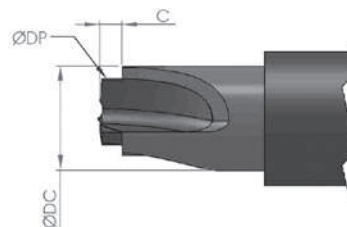

Broca Craniótomo

Fresa destinada à craniotomia para cortes ósseos laterais.



Registro ANVISA 10309310062

Código	Descrição do produto	Comprimento de Corte (C) mm	Comprimento total (L) mm	Diâmetro Maior (ØDM) mm	Diâmetro Menor (ØDm) mm
0301300013	BROCA CRANIÓTOMO CORTE RETO	23,2	44	3,95	2,3
0301300016	BROCA CRANIÓTOMO CORTE ESPIRAL	23,2	44	3,95	2,3

VARIAÇÕES DISPONÍVEIS

Diâmetro Menor (ØDm): de 0.8 a 5 mm
 Comprimento Total (L): 6.35 a 150 mm
 Encaixes: Liso, M, A, D, J, L, O, S, T, U, X, Q, AO, AD, B, MA, AS, AA, F, N, C, P, V
[Consultar o Fabricante](#)

0301300013 - CORTE RETO



BROCAS CIRÚRGICAS

Brocas Esféricas Cortantes - Alta Remoção

Fresas redondas de corte rápido, destinadas a remoções ósseas em grande quantidade.



Registro ANVISA 10309310062

Código	Descrição do produto	Diâmetro (ØD) mm	Comprimento total (L) mm
03086000001	BROCA ESFÉRICA AR M Ø 1,0 X 44,5 MM	1,0	44,5
03086000004	BROCA ESFÉRICA AR M Ø 2,0 X 44,5 MM	2,0	44,5
03086000005	BROCA ESFÉRICA AR M Ø 2,5 X 44,5 MM	2,5	44,5
03086000006	BROCA ESFÉRICA AR M Ø 3,0 X 44,5 MM	3,0	44,5
03086000007	BROCA ESFÉRICA AR M Ø 3,5 X 44,5 MM	3,5	44,5
03086000008	BROCA ESFÉRICA AR M Ø 4,0 X 44,5 MM	4,0	44,5
03086000009	BROCA ESFÉRICA AR M Ø 4,5 X 44,5 MM	4,5	44,5
03086000010	BROCA ESFÉRICA AR M Ø 5,0 X 44,5 MM	5,0	44,5
03086000011	BROCA ESFÉRICA AR M Ø 5,5 X 44,5 MM	5,5	44,5
03086000012	BROCA ESFÉRICA AR M Ø 6,0 X 44,5 MM	6,0	44,5
L = 44,5 mm - Compatíveis com Ponta Drill (Cód. HM011100) e Ponta Drill Angular Multiplicadora (Cód. HM011500)			
03086000027	BROCA ESFÉRICA AR M Ø 1,0 X 70 MM	1,0	70
03086000030	BROCA ESFÉRICA AR M Ø 2,0 X 70 MM	2,0	70
03086000031	BROCA ESFÉRICA AR M Ø 2,5 X 70 MM	2,5	70
03086000032	BROCA ESFÉRICA AR M Ø 3,0 X 70 MM	3,0	70
03086000033	BROCA ESFÉRICA AR M Ø 3,5 X 70 MM	3,5	70
03086000034	BROCA ESFÉRICA AR M Ø 4,0 X 70 MM	4,0	70
03086000035	BROCA ESFÉRICA AR M Ø 4,5 X 70 MM	4,5	70
03086000036	BROCA ESFÉRICA AR M Ø 5,0 X 70 MM	5,0	70
03086000037	BROCA ESFÉRICA AR M Ø 5,5 X 70 MM	5,5	70
03086000038	BROCA ESFÉRICA AR M Ø 6,0 X 70 MM	6,0	70
L = 70 mm - Compatíveis com Ponta Drill Média (Cód. HM011200) e Ponta Drill Multiplicadora (Cód. HM011400)			
03086000040	BROCA ESFÉRICA AR M Ø 1,0 X 115 MM	1,0	115
03086000043	BROCA ESFÉRICA AR M Ø 2,0 X 115 MM	2,0	115
03086000044	BROCA ESFÉRICA AR M Ø 2,5 X 115 MM	2,5	115
03086000045	BROCA ESFÉRICA AR M Ø 3,0 X 115 MM	3,0	115
03086000046	BROCA ESFÉRICA AR M Ø 3,5 X 115 MM	3,5	115
03086000047	BROCA ESFÉRICA AR M Ø 4,0 X 115 MM	4,0	115
03086000048	BROCA ESFÉRICA AR M Ø 4,5 X 115 MM	4,5	115
03086000049	BROCA ESFÉRICA AR M Ø 5,0 X 115 MM	5,0	115
03086000050	BROCA ESFÉRICA AR M Ø 5,5 X 115 MM	5,5	115
03086000051	BROCA ESFÉRICA AR M Ø 6,0 X 115 MM	6,0	115
L = 115 mm - Compatíveis com Ponta Drill Longa (Cód. HM011300)			

VARIAÇÕES DISPONÍVEIS

Diâmetro (ØD): de 0,8 a 10 mm
 Comprimento total (L): 35 a 250 mm
 Encaixes: Liso, M, A, D, J, L, O, S, T, U, X,
 Q, AO, AD, B, MA, AS, AA, F, N, C, P, V
 Consultar o Fabricante



MODELO DE ENCAIXE



BROCAS CIRÚRGICAS

Brocas Esféricas Cortantes - Média Remoção

Fresas redondas destinadas a cortes ósseos e acabamentos moderados.



Registro ANVISA 10309310062

Código	Descrição do produto	Diâmetro (ØD) mm	Comprimento total (L) mm
03092000001	BROCA ESFÉRICA MR M Ø 1,0 X 44,5 MM	1,0	44,5
03092000002	BROCA ESFÉRICA MR M Ø 1,5 X 44,5 MM	1,5	44,5
03092000004	BROCA ESFÉRICA MR M Ø 2,0 X 44,5 MM	2,0	44,5
03092000005	BROCA ESFÉRICA MR M Ø 2,5 X 44,5 MM	2,5	44,5
03092000006	BROCA ESFÉRICA MR M Ø 3,0 X 44,5 MM	3,0	44,5
03092000007	BROCA ESFÉRICA MR M Ø 3,5 X 44,5 MM	3,5	44,5
03092000008	BROCA ESFÉRICA MR M Ø 4,0 X 44,5 MM	4,0	44,5
03092000009	BROCA ESFÉRICA MR M Ø 4,5 X 44,5 MM	4,5	44,5
03092000010	BROCA ESFÉRICA MR M Ø 5,0 X 44,5 MM	5,0	44,5
03092000011	BROCA ESFÉRICA MR M Ø 5,5 X 44,5 MM	5,5	44,5
03092000012	BROCA ESFÉRICA MR M Ø 6,0 X 44,5 MM	6,0	44,5
L = 44,5 mm - Compatíveis com Ponta Drill (Cód. HM011100) e Ponta Drill Angular Multiplicadora (Cód. HM011500)			
03092000027	BROCA ESFÉRICA MR M Ø 1,0 X 70 MM	1,0	70
03092000028	BROCA ESFÉRICA MR M Ø 1,5 X 70 MM	1,5	70
03092000030	BROCA ESFÉRICA MR M Ø 2,0 X 70 MM	2,0	70
03092000031	BROCA ESFÉRICA MR M Ø 2,5 X 70 MM	2,5	70
03092000032	BROCA ESFÉRICA MR M Ø 3,0 X 70 MM	3,0	70
03092000033	BROCA ESFÉRICA MR M Ø 3,5 X 70 MM	3,5	70
03092000034	BROCA ESFÉRICA MR M Ø 4,0 X 70 MM	4,0	70
03092000035	BROCA ESFÉRICA MR M Ø 4,5 X 70 MM	4,5	70
03092000036	BROCA ESFÉRICA MR M Ø 5,0 X 70 MM	5,0	70
03092000037	BROCA ESFÉRICA MR M Ø 5,5 X 70 MM	5,5	70
03092000038	BROCA ESFÉRICA MR M Ø 6,0 X 70 MM	6,0	70
L = 70 mm - Compatíveis com Ponta Drill Média (Cód. HM011200) e Ponta Drill Multiplicadora (Cód. HM011400)			
03092000040	BROCA ESFÉRICA MR M Ø 1,0 X 115 MM	1,0	115
03092000041	BROCA ESFÉRICA MR M Ø 1,5 X 115 MM	1,5	115
03092000043	BROCA ESFÉRICA MR M Ø 2,0 X 115 MM	2,0	115
03092000044	BROCA ESFÉRICA MR M Ø 2,5 X 115 MM	2,5	115
03092000045	BROCA ESFÉRICA MR M Ø 3,0 X 115 MM	3,0	115
03092000046	BROCA ESFÉRICA MR M Ø 3,5 X 115 MM	3,5	115
03092000047	BROCA ESFÉRICA MR M Ø 4,0 X 115 MM	4,0	115
03092000048	BROCA ESFÉRICA MR M Ø 4,5 X 115 MM	4,5	115
03092000049	BROCA ESFÉRICA MR M Ø 5,0 X 115 MM	5,0	115
03092000050	BROCA ESFÉRICA MR M Ø 5,5 X 115 MM	5,5	115
03092000051	BROCA ESFÉRICA MR M Ø 6,0 X 115 MM	6,0	115
L = 115 mm - Compatíveis com Ponta Drill Longa (Cód. HM011300)			

VARIAÇÕES DISPONÍVEIS

Diâmetro (ØD): de 0.8 a 10 mm
 Comprimento total (L): 35 a 250 mm
 Encaixes: Liso, M, A, D, J, L, O, S, T, U, X,
 Q, AO, AD, B, MA, AS, AA, F, N, C, P, V
 Consultar o Fabricante



MODELO DE ENCAIXE



BROCAS CIRÚRGICAS

Brocas Bud

Fresa para desbaste ósseo.



Registro ANVISA 10309310062

Código	Descrição do produto	Diâmetro (ØD) mm	Comprimento total (L) mm
03140000007	BROCA BUD M 5,0 X 95 MM	5,0	95
03140000008	BROCA BUD M 7,0 X 95 MM	7,0	95
L = 95 mm - Compatíveis com Ponta Drill Média (Cód. HM011200) e Ponta Drill Multiplicadora (Cód. HM011400)			
03140000009	BROCA BUD M 5,0 X 125 MM	5,0	125
03140000010	BROCA BUD M 7,0 X 125 MM	7,0	125
L = 125 mm - Compatíveis com Ponta Drill Longa (Cód. HM011300)			

VARIAÇÕES DISPONÍVEIS

Diâmetro (ØD): de 0.8 a 10 mm
 Comprimento total (L): 35 a 250 mm
 Encaixes: Liso, M, A, D, J, L, O, S, T, U, X,
 Q, AO, AD, B, MA, AS, AA, F, N, C, P, V
 Consultar o Fabricante



MODELO DE ENCAIXE
M

Brocas Bud Cross Cut

Fresa para desbaste ósseo.

Registro ANVISA 10309310062

Código	Descrição do produto	Diâmetro (ØD) mm	Comprimento total (L) mm
03158000016	BROCA BUD CROSS CUT M 4,0 X 95 MM	4,0	95
03158000017	BROCA BUD CROSS CUT M 4,5 X 95 MM	4,5	95
03158000018	BROCA BUD CROSS CUT M 5,0 X 95 MM	5,0	95
03158000019	BROCA BUD CROSS CUT M 7,0 X 95 MM	7,0	95
L = 95 mm - Compatíveis com Ponta Drill Média (Cód. HM011200) e Ponta Drill Multiplicadora (Cód. HM011400)			
03158000020	BROCA BUD CROSS CUT M 5,0 X 125 MM	5,0	125
03158000021	BROCA BUD CROSS CUT M 7,0 X 125 MM	7,0	125
L = 125 mm - Compatíveis com Ponta Drill Longa (Cód. HM011300)			

VARIAÇÕES DISPONÍVEIS

Diâmetro (ØD): de 0.8 a 10 mm
 Comprimento total (L): 35 a 250 mm
 Encaixes: Liso, M, A, D, J, L, O, S, T, U, X,
 Q, AO, AD, B, MA, AS, AA, F, N, C, P, V
 Consultar o Fabricante



MODELO DE ENCAIXE
M

BROCAS CIRÚRGICAS

Brocas Cilíndricas Cross Cut

Fresa para desbaste ósseo.



Registro ANVISA 10309310062

Código	Descrição do produto	Diâmetro (ØD) mm	Comprimento total (L) mm
03176000007	BROCA CILÍNDRICA CROSS CUT AR M 5,0 X 95 MM	5,0	95
03176000008	BROCA CILÍNDRICA CROSS CUT AR M 7,0 X 95 MM	7,0	95
L = 95 mm - Compatíveis com Ponta Drill Média (Cód. HM011200) e Ponta Drill Multiplicadora (Cód. HM011400)			
03176000009	BROCA CILÍNDRICA CROSS CUT AR M 5,0 X 125 MM	5,0	125
03176000010	BROCA CILÍNDRICA CROSS CUT AR M 7,0 X 125 MM	7,0	125
L = 125 mm - Compatíveis com Ponta Drill Longa (Cód. HM011300)			

VARIAÇÕES DISPONÍVEIS

Diâmetro (ØD): de 0.8 a 10 mm
 Comprimento total (L): 35 a 250 mm
 Encaixes: Liso, M, A, D, J, L, O, S, T, U, X, Q, AO, AD, B, MA, AS, AA, F, N, C, P, V
[Consultar o Fabricante](#)



MODELO DE ENCAIXE M

Brocas Helicoidais com Stop

Broca destinada a perfurações ósseas para posterior inserção de placas e parafusos.



Registro ANVISA 10309310062

Código	Descrição do produto	Diâmetro (ØD) mm	Comprimento total (L) mm	Comprimento do Stop (S) mm
03028000001	BROCA HEL COM STOP M Ø 1.1 x 50 mm x stop 4 mm	1.1	50	4
03028000007	BROCA HEL COM STOP M Ø 1.1 x 80 mm x stop 4 mm	1.1	80	4
03028000013	BROCA HEL COM STOP M Ø 1.1 x 110 mm x stop 4 mm	1.1	110	4
03028100341	BROCA HEL COM STOP M Ø 1.5 x 80 mm x stop 12 mm	1.5	80	12
03028000227	BROCA HEL COM STOP M Ø 1.5 x 85 mm x stop 30 mm	1.5	85	30
03028000228	BROCA HEL COM STOP M Ø 1.5 x 110 mm x stop 30 mm	1.5	110	30



MODELO DE ENCAIXE M

VARIAÇÕES DISPONÍVEIS

Diâmetro (ØD): de 0.8 a 17 mm
 Comprimento total (L): 40 a 350 mm
 Comprimento do Stop: de 3 a 325 mm
 Encaixes: Liso, M, A, D, J, L, O, S, T, U, X, Q, AO, AD, B, MA, AS, AA, F, N, C, P, V
[Consultar o Fabricante](#)

BROCAS CIRÚRGICAS

Brocas Diamantadas Esféricas

Brocas redondas destinadas a desbaste e acabamentos em tecidos ósseos.

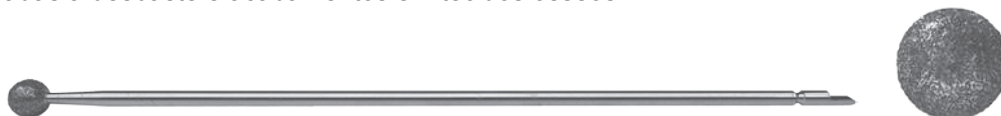

Registro ANVISA 10309310060

Código	Descrição do produto	Diâmetro (ØD) mm	Comprimento total (L) mm
0301500004	BROCA DIAMANTADA ESFÉRICA Ø 1,0 MM X 44,5 MM DF M	1,0	44,5
0301500007	BROCA DIAMANTADA ESFÉRICA Ø 1,5 MM X 44,5 MM DF M	1,5	44,5
0301500008	BROCA DIAMANTADA ESFÉRICA Ø 1,8 MM X 44,5 MM DF M	1,8	44,5
0301500009	BROCA DIAMANTADA ESFÉRICA Ø 2,0 MM X 44,5 MM DF M	2,0	44,5
0301500019	BROCA DIAMANTADA ESFÉRICA Ø 2,5 MM X 44,5 MM DG M	2,5	44,5
0301500021	BROCA DIAMANTADA ESFÉRICA Ø 3,0 MM X 44,5 MM DG M	3,0	44,5
0301500023	BROCA DIAMANTADA ESFÉRICA Ø 3,5 MM X 44,5 MM DG M	3,5	44,5
0301500029	BROCA DIAMANTADA ESFÉRICA Ø 4,0 MM X 44,5 MM DG M	4,0	44,5
0301500030	BROCA DIAMANTADA ESFÉRICA Ø 4,5 MM X 44,5 MM DG M	4,5	44,5
0301500031	BROCA DIAMANTADA ESFÉRICA Ø 5,0 MM X 44,5 MM DG M	5,0	44,5
0301500032	BROCA DIAMANTADA ESFÉRICA Ø 5,5 MM X 44,5 MM DG M	5,5	44,5
L = 44,5 mm - Compatíveis com Ponta Drill (Cód. HM011100) e Ponta Drill Angular Multiplicadora (Cód. HM011500)			
0301500080	BROCA DIAMANTADA ESFÉRICA Ø 1,0 MM X 70 MM DF M	1,0	70
0301500083	BROCA DIAMANTADA ESFÉRICA Ø 1,5 MM X 70 MM DF M	1,5	70
0301500084	BROCA DIAMANTADA ESFÉRICA Ø 1,8 MM X 70 MM DF M	1,8	70
0301500085	BROCA DIAMANTADA ESFÉRICA Ø 2,0 MM X 70 MM DF M	2,0	70
0301500095	BROCA DIAMANTADA ESFÉRICA Ø 2,5 MM X 70 MM DG M	2,5	70
0301500097	BROCA DIAMANTADA ESFÉRICA Ø 3,0 MM X 70 MM DG M	3,0	70
0301500099	BROCA DIAMANTADA ESFÉRICA Ø 3,5 MM X 70 MM DG M	3,5	70
0301500105	BROCA DIAMANTADA ESFÉRICA Ø 4,0 MM X 70 MM DG M	4,0	70
0301500106	BROCA DIAMANTADA ESFÉRICA Ø 4,5 MM X 70 MM DG M	4,5	70
0301500107	BROCA DIAMANTADA ESFÉRICA Ø 5,0 MM X 70 MM DG M	5,0	70
0301500108	BROCA DIAMANTADA ESFÉRICA Ø 5,5 MM X 70 MM DG M	5,5	70
0301500123	BROCA DIAMANTADA ESFÉRICA Ø 2,0 MM X 95 MM DF M	2,0	95
0301500135	BROCA DIAMANTADA ESFÉRICA Ø 3,0 MM X 95 MM DG M	3,0	95
0301500137	BROCA DIAMANTADA ESFÉRICA Ø 3,5 MM X 95 MM DG M	3,5	95
0301500144	BROCA DIAMANTADA ESFÉRICA Ø 4,5 MM X 95 MM DG M	4,5	95
L = 70 mm e L 95 mm - Compatíveis com Ponta Drill Média (Cód. HM011200) e Ponta Drill Multiplicadora (Cód. HM011400)			
0301500156	BROCA DIAMANTADA ESFÉRICA Ø 1,0 MM X 125 MM DF M	1,0	125
0301500159	BROCA DIAMANTADA ESFÉRICA Ø 1,5 MM X 125 MM DF M	1,5	125
0301500160	BROCA DIAMANTADA ESFÉRICA Ø 1,8 MM X 125 MM DF M	1,8	125
0301500161	BROCA DIAMANTADA ESFÉRICA Ø 2,0 MM X 125 MM DF M	2,0	125
0301500171	BROCA DIAMANTADA ESFÉRICA Ø 2,5 MM X 125 MM DG M	2,5	125
0301500173	BROCA DIAMANTADA ESFÉRICA Ø 3,0 MM X 125 MM DG M	3,0	125
0301500175	BROCA DIAMANTADA ESFÉRICA Ø 3,5 MM X 125 MM DG M	3,5	125
0301500181	BROCA DIAMANTADA ESFÉRICA Ø 4,0 MM X 125 MM DG M	4,0	125
0301500182	BROCA DIAMANTADA ESFÉRICA Ø 4,5 MM X 125 MM DG M	4,5	125
0301500183	BROCA DIAMANTADA ESFÉRICA Ø 5,0 MM X 125 MM DG M	5,0	125
0301500184	BROCA DIAMANTADA ESFÉRICA Ø 5,5 MM X 125 MM DG M	5,5	125

BROCAS CIRÚRGICAS

Código	Descrição do produto	Diâmetro (ØD) mm	Comprimento total (L) mm
03015000194	BROCA DIAMANTADA ESFÉRICA Ø 1,0 MM X 150 MM DF M	1,0	150
03015000199	BROCA DIAMANTADA ESFÉRICA Ø 2,0 MM X 150 MM DF M	2,0	150
03015000209	BROCA DIAMANTADA ESFÉRICA Ø 2,5 MM X 150 MM DG M	2,5	150
03015000211	BROCA DIAMANTADA ESFÉRICA Ø 3,0 MM X 150 MM DG M	3,0	150
03015000213	BROCA DIAMANTADA ESFÉRICA Ø 3,5 MM X 150 MM DG M	3,5	150

L = 125 mm e 150 mm - Compatíveis com Ponta Drill Longa (Cód. HM011300)



VARIAÇÕES DISPONÍVEIS

Diâmetro (ØD): de 0,8 a 10 mm

Comprimento total (L): 35 a 250 mm

Encaixes: Liso, M, A, D, J, L, O, S, T, U, X, Q, AO, AD, B, MA, AS, AA, F, N, C, P, V

Consultar o Fabricante

Brocas Helicoidais

Broca destinada a perfurações ósseas para posterior inserção de placas e parafusos.



Registro ANVISA 10309310062

Código	Descrição do produto	Diâmetro (ØD) mm	Comprimento total (L) mm	Comprimento de Corte (C) mm
03016000002	BROCA HEL Ø1.0 x 110 mm x 40 mm	1,0	110	40
03016000014	BROCA HEL Ø1.5 x 150 mm x 18 mm	1,5	150	18
03016000035	BROCA HEL Ø2.0 x 150 mm x 40 mm	2,0	150	40
03016000106	BROCA HEL Ø2.5 x 150 mm x 40 mm	2,5	150	40
03016000141	BROCA HEL Ø2.7 x 150 mm x 40 mm	2,7	150	40
03016000204	BROCA HEL Ø3.0 x 150 mm x 40 mm	3,0	150	40
03016000240	BROCA HEL Ø3.2 x 150 mm x 40 mm	3,2	150	40
03016000277	BROCA HEL Ø3.5 x 150 mm x 40 mm	3,5	150	40
03016000311	BROCA HEL Ø3.7 x 150 mm x 40 mm	3,7	150	40
03016000342	BROCA HEL Ø4.0 x 150 mm x 40 mm	4,0	150	40
03016000377	BROCA HEL Ø4.5 x 150 mm x 40 mm	4,5	150	40
03016000413	BROCA HEL Ø5.0 x 150 mm x 40 mm	5,0	150	40

VARIAÇÕES DISPONÍVEIS

Diâmetro (ØD): de 0,8 a 17 mm

Comprimento total (L): 40 a 400 mm

Comprimento Corte (C): de 3 a 350 mm

Encaixe: Liso

Consultar o Fabricante

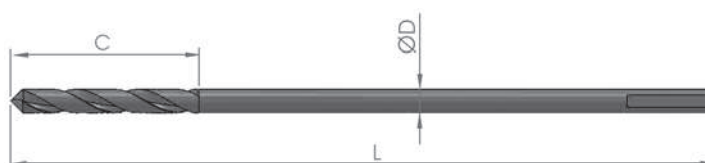

PONTAS ULTRASSÔNICAS

ULTRAMAX e ULTRAMAX VS3

Registro ANVISA 10309310066

As Pontas Ultrassônicas ULTRAMAX e ULTRAMAX VS3 foram desenvolvidas para serem utilizadas em conjunto com equipamentos médicos ativos que possuem princípio de funcionamento por ultrassom, os quais através de um sistema de transmissão mecânica movimentam as pontas para desempenhar suas funções de desgastar, raspar, cortar, esculpir e polir os tecidos ósseos e tecidos duros.

Indicadas para uso em procedimento cirúrgico de:

- **Cirurgia oral:** extração, apicectomia, cistectomia e osteogênese de distração;
 - **Implantologia:** Osteotomia de abertura no osso, expansão de fenda, coleta de pedaços de osso, coleta de osso monocortical, osteoplastia, preparação final do local de implantação, extração para implantação imediata, elevação da membrana de Schneider;
 - **Periodontal:** osteotomia e osteoplastia, coleta de tecido para osso em cirurgia regenerativa, fragmentação de raiz, planificação de raiz;
 - **Ortodontia:** exposição ou extração de dentes que não sofreram erupções, cortocotomia ortodôntica.
- Todos as Pontas Ultrassônicas ULTRAMAX e ULTRAMAX VS3 são fornecidas na condição ESTÉRIL.



Código: 32015000001
Descrição: ULTRAMAX-MCS1

Código: 32015000022
Descrição: ULTRAMAX-MCS1-VS3

Dimensões: 4,3 x 4 x 0,6 mm
Função: Osteotomia de grande eficiência e enxertos.



Código: 32015000005
Descrição: ULTRAMAX-MCS3

Código: 32015000026
Descrição: ULTRAMAX-MCS3-VS3

Dimensões: 2,7 x 4,5 x 0,6 mm
Função: Osteotomia fina.



Código: 32015000002
Descrição: ULTRAMAX-MCS1L

Código: 32015000023
Descrição: ULTRAMAX-MCS1L-VS3

Dimensões: 4,3 x 4 x 0,5 mm
Função: Osteotomia de grande eficiência e enxertos, ponta curvada a esquerda.



Código: 32015000006
Descrição: ULTRAMAX-MCS4

Código: 32015000027
Descrição: ULTRAMAX-MCS4-VS3

Dimensões: 4,5 x 7,4 x 0,8 mm
Função: Osteoplastia e raspagem óssea.



Código: 32015000003
Descrição: ULTRAMAX-MCS1R

Código: 32015000024
Descrição: ULTRAMAX-MCS1R-VS3

Dimensões: 4,3 x 4 x 0,5 mm
Função: Osteotomia de grande eficiência e enxertos, ponta curvada a direita.



Código: 32015000007
Descrição: ULTRAMAX-MCS5

Código: 32015000028
Descrição: ULTRAMAX-MCS5-VS3

Dimensões: 2,6 x 7,5 x 0,6 mm
Função: Osteotomia e enxerto.



Código: 32015000004
Descrição: ULTRAMAX-MCS2

Código: 32015000025
Descrição: ULTRAMAX-MCS2-VS3

Dimensões: 4 x 4,5 a 10 x 0,6 mm
Função: Osteotomia de grande eficiência e enxertos.



Código: 32015000008
Descrição: ULTRAMAX-MCS6

Código: 32015000029
Descrição: ULTRAMAX-MCS6-VS3

Dimensões: 2,2 x 7 a 10 x 0,6 mm
Função: Corte altamente sofisticado e deli-cado, corte preciso, estreito.



Código: 32015000009
Descrição: ULTRAMAX-MCS6L

Código: 32015000030
Descrição: ULTRAMAX-MCS6L-VS3

Dimensões: 2,2 x 19 x 0,6 mm
Função: Ponta curvada à esquerda.
Usada para corte altamente sofisticado e delicado, corte preciso, estreito.



Código: 32015000015
Descrição: ULTRAMAX-MCC2L

Código: 32015000036
Descrição: ULTRAMAX-MCC2L-VS3

Dimensões: 1,4 x 10 x 0,6 mm
Função: Ponta curvada à esquerda.
Extração.



Código: 32015000010
Descrição: ULTRAMAX-MCS6R

Código: 32015000031
Descrição: ULTRAMAX-MCS6R-VS3

Dimensões: 2,2 x 19 x 0,6 mm
Função: Ponta curvada à direita.
Usada para corte altamente sofisticado e delicado, corte preciso, estreito.



Código: 32015000016
Descrição: ULTRAMAX-MCC2R

Código: 32015000037
Descrição: ULTRAMAX-MCC2R-VS3

Dimensões: 1,4 x 10 x 0,6 mm
Função: Ponta curvada à direita.
Extração.



Código: 32015000011
Descrição: ULTRAMAX-MCC1

Código: 32015000032
Descrição: ULTRAMAX-MCC1-VS3

Dimensões: 1,4 x 16,8 x 0,6 mm
Função: Utilizada para corte de cortical e medular óssea.



Código: 32015000017
Descrição: ULTRAMAX-MCI1

Código: 32015000038
Descrição: ULTRAMAX-MCI1-VS3

Dimensões: 1,6 x 3 x 9 mm
Função: Usado para ampliar a área de implantação.



Código: 32015000012
Descrição: ULTRAMAX-MCC1L

Código: 32015000033
Descrição: ULTRAMAX-MCC1L-VS3

Dimensões: 1,4 x 10 x 0,6 mm
Função: Ponta curvada à esquerda.
Usada para cortar ligamentos, com menor ferida ao arrancar dentes firmes e sólidos.



Código: 32015000018
Descrição: ULTRAMAX-MCI2

Código: 32015000039
Descrição: ULTRAMAX-MCI2-VS3

Dimensões: 2 x 3 x 9 mm
Função: Usado para ampliar a área de implantação.



Código: 32015000013
Descrição: ULTRAMAX-MCC1R

Código: 32015000034
Descrição: ULTRAMAX-MCC1R-VS3

Dimensões: 1,4 x 10 340,6 mm
Função: Ponta curva à direita.
Usada para cortar ligamentos, com menor ferida ao arrancar dentes firmes e sólidos.



Código: 32015000019
Descrição: ULTRAMAX-MSN7

Código: 32015000040
Descrição: ULTRAMAX-MSN7-VS3

Dimensão: 4,00 x 10,00 x 0,60 mm
Função: Osteotomia de grande eficiência e enxertos.



Código: 32015000014
Descrição: ULTRAMAX-MCC2

Código: 32015000035
Descrição: ULTRAMAX-MCC2-VS3

Dimensões: 1,4 x 10 x 0,6 mm
Função: Extração.



Código: 32015000020
Descrição: ULTRAMAX-MSN8

Código: 32015000041
Descrição: ULTRAMAX-MSN8-VS3

Dimensão: 4,00 x 15,00 x 0,60 mm
Função: Osteotomia de grande eficiência e enxertos.



Descrição: ULTRAMAX-MSN9
Código: 32015000021

Descrição: ULTRAMAX-MSN9-VS3
Código: 32015000042

Dimensão: 4,00 x 5,00 x 10,00 mm
Função: Osteotomia fina.

IRRIGAMAX

Registro ANVISA 10309319002

Equipo de Irrigação Descartável

Projetado para ser utilizado em conjunto com equipamentos cirúrgicos (produtos médicos ativos), o Equipo de Irrigação Descartável IRRIGAMAX auxilia no processo de irrigação, refrigerando os produtos médico ativos e hidratando o tecido ósseo durante o procedimento cirúrgico.

Código: 3201600001

Descrição: IRRIGAMAX-MT1

Dimensões: Ø4,20 x 230 mm

Produto de USO ÚNICO, PROIBIDO REPROCESSAR,
devendo ser completamente descartados após a utilização.



Conjunto Instrumental ATM

O conjunto (kit) foi desenvolvido para auxiliar o cirurgião no procedimento de cirurgia de ATM e tem como função a criação de uma via de acesso ao interior das articulações, sem a necessidade de incisões de grande extensão. Permite a realização de um procedimento cirúrgico minimamente invasivo com fácil manipulação dos componentes e segurança. A escolha de quais componentes utilizar é de responsabilidade do profissional médico envolvido no procedimento, por isso devem ser manuseados por profissionais habilitados com conhecimento nas técnicas e protocolos envolvidos no procedimento.

Comercializado em duas versões

Código: 32011000001 - **MI-32011-1**

Diâmetro (Ø) de passagem das Guias = Ø 2,2mm

Código: 32011000002 - **MI-32011-2** (imagens)

Diâmetro (Ø) de passagem das Guias = Ø 1,5mm

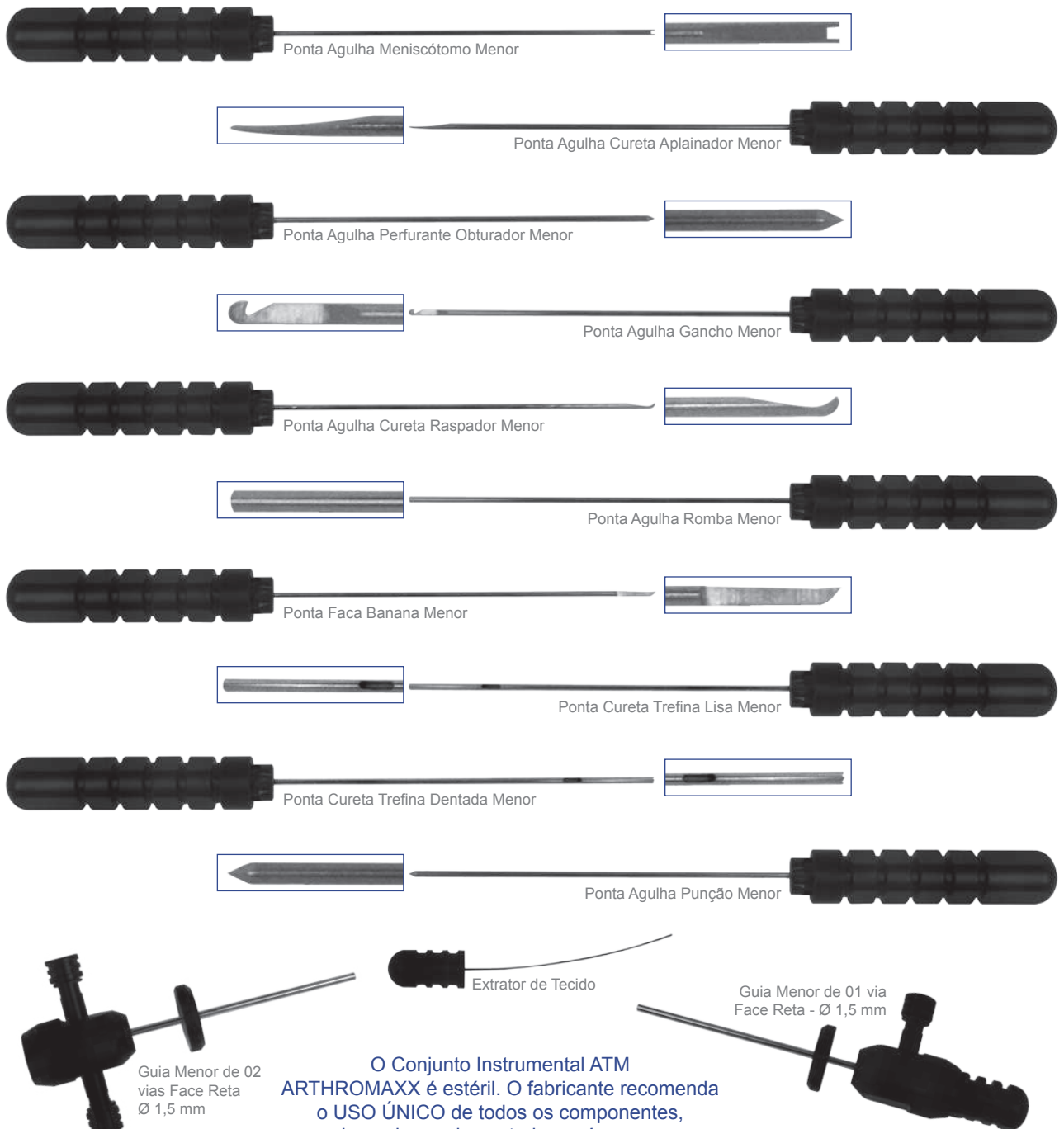

DESTAQUES MICRODENT®

Em todos os seus departamentos a Microdent® conta com o trabalho de profissionais altamente qualificados e treinados, que garantem o alto desempenho em todas as etapas de produção.

A mão-de-obra qualificada, aliada ao emprego de alta tecnologia, assegura a fabricação de produtos com maior durabilidade e precisão que atendem às exigências e necessidades do mercado consumidor.



O constante investimento em equipamentos com tecnologia de ponta e o cumprimento rigoroso dos requisitos regulamentares vigentes são práticas características que norteiam a filosofia de trabalho da Microdent®.

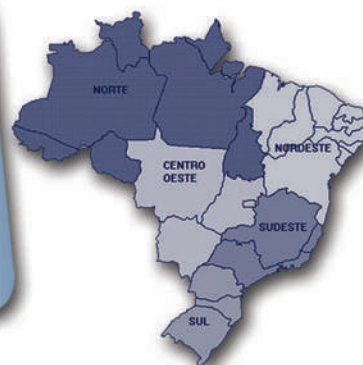

Entre outras vantagens, a Microdent® possui representantes em todo o território nacional e seus produtos também podem ser comprados com o Cartão BNDES. Acesse o site www.microdent.com.br e confira.

Linha Hospitalar Microdent Linha
Hospitalar Microdent Linha Hospitalar
Microdent Linha Hospitalar Microdent
Linha Hospitalar Microdent Linha
Hospitalar Microdent Linha Hospitalar
Microden Linha Hospitalar Microdent
Linha Hospitalar Microdent Linha
Hospitalar Microdent Linha Hospitalar



Microdent Linha Hospitalar Microdent
Linha Hospitalar Microdent Linha
Hospitalar Microdent Linha Hospitalar
Microdent Linha Hospitalar Microdent
Linha Hospitalar Microdent Linha
Hospitalar v Microdent Linha Hospitalar



Indústria: www.microdent.ind.br
Loja virtual: www.microdent.com.br

+55 (16) 3625 5595
+55 (16) 3625 8392
+55 (16) 3610 7666



Rua Paulo de Frontim, 275 - Vila Virgínia
CEP: 14030-430 - Ribeirão Preto-SP / Brasil
microdent@microdent.com.br