



Microdent[®]

Aparelhos Médicos e Odontológicos

Desde
1987

**LINHA
HOSPITALAR**



A qualidade que marca !

Microdent Linha Hospitalar Microdent
Linha Hospitalar Microdent Linha
Hospitalar Microdent Linha Hospitalar
Microdent Linha Hospitalar Microdent
Linha Hospitalar Microdent Linha
Hospitalar Microdent Linha Hospitalar
Microdent Linha Hospitalar Microdent
Linha Hospitalar Microdent Linha



Hospitalar Microdent Linha Hospitalar
Microdent Linha Hospitalar Microdent
Linha Hospitalar Microdent Linha
Hospitalar Microdent Linha Hospitalar
Microdent Linha Hospitalar Microdent
Linha Hospitalar Microdent Linha



Desde 1987, produzindo com qualidade, trazendo inovações aos setores médico e odontológico

Há mais de 25 anos a Microdent® fornece produtos de alta qualidade, confiabilidade e durabilidade ao mercado, atendendo aos requisitos regulamentares vigentes, priorizando a satisfação e as necessidades de seus clientes.

Dispõe atualmente de equipamentos de controle numérico de última geração (sistemas computadorizados), permitindo a obtenção de peças com grande precisão.

ÍNDICE

■ Serra	4
■ Perfuradores	5
■ Kits Cirúrgicos	6 e 7
- Kit para Neurocirurgias	6
- Kit para cirurgias Buco-maxilo-faciais	6
- Kit para cirurgias de Coluna, Pés e Mãos	7
■ Equipamentos Médico-Cirúrgicos (Kit completo)	8 e 9
■ Lâminas Cirúrgicas para Serras Ósseas - ESTÉREIS	10
■ Lâminas Cirúrgicas para Serras Ósseas - NÃO ESTÉREIS	14
■ Brocas Cirúrgicas	18
■ Destaques Microdent®	26



Serra Óssea Sagital Fixação Rápida

Código: HM040010

Equipamento desenvolvido para procedimentos cirúrgicos na realização de cortes de tecidos ósseos e cartilagosos.

- Sistema facilitador para colocar e retirar lâminas.
- Cabeçote giratório: permite até 8 posições de travamento da lâmina.
- Acionamento progressivo por gatilho.
- Sistema de acoplamento rápido da mangueira.
- Autoclavável a 135°C.



Acompanha

- 1 Caixa de esterilização
 - 1 Mangueira autoclavável
 - 1 Regulador de pressão
 - 1 Mochila exclusiva da Microdent® para acomodação do regulador de pressão.
- FUNCIÓNAMENTO SEM LUBRIFICAÇÃO

PERFURADORES

Perfurador Ósseo Canulado (Standard)

Código: H10001

Desenvolvido para atender a evolução dos procedimentos cirúrgicos na realização de orifícios no tecido ósseo, proporcionando cirurgias mais seguras, rápidas e eficazes.

- Rotação de 0 a 1.000 rpm.
- Autoclavável a 135°C.
- Equipamento leve e com formato anatômico.
- Comercializado nos modelos:

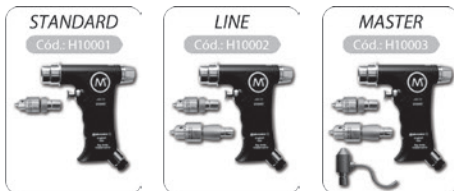

Acompanha

- 1 Caixa de esterilização
 - 1 Mangueira autoclavável
 - 1 Regulador de pressão
 - 1 Mochila exclusiva da Microdent® para acomodação do regulador de pressão.
- FUNCIONAMENTO SEM LUBRIFICAÇÃO

Perfurador Ósseo Canulado Duplo (Standard)

Código: H10004

Desenvolvido para atender a evolução dos procedimentos cirúrgicos na realização de orifícios no tecido ósseo, proporcionando cirurgias mais seguras, rápidas e eficazes.

- Rotação de 0 a 1.000 rpm.
- Autoclavável a 135°C.
- Equipamento leve e com formato anatômico.
- Comercializado nos modelos:

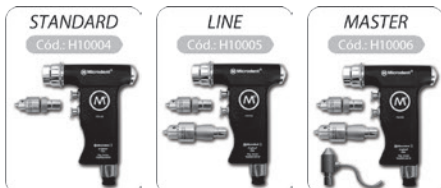

Acompanha

- 1 Caixa de esterilização
 - 1 Mangueira autoclavável
 - 1 Regulador de pressão
 - 1 Mochila exclusiva da Microdent® para acomodação do regulador de pressão.
- FUNCIONAMENTO SEM LUBRIFICAÇÃO

Opcionais para Perfuradores



Cabeçote Simples

Cód.: H12000

- Abertura de 0 à 6,5 mm.



Cabeçote Redutor (com Mandril)

Cód.: H19000

- Abertura de 0 à 10 mm.



Passador de fios

Cód.: H16000

- Abertura da pinça de 0,5 à 2,0 mm. Cód.: H31000
- Abertura da pinça de 2,0 à 4,0 mm.



Acople Rápido

Cód.: H13000

- Adaptador de brocas através de engate rápido.

KITS CIRÚRGICOS

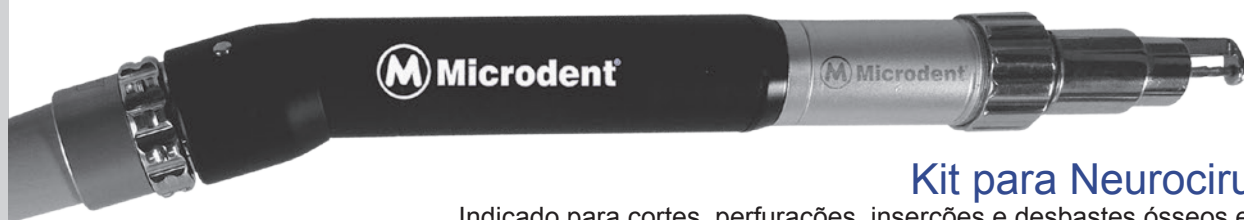

Kit para Neurocirurgias

Indicado para cortes, perfurações, inserções e desbastes ósseos em geral.

A Microdent® oferece em seu Kit Médico de Neurocirurgia:

01 Drill Trépano Evolution (acionamento progressivo pelo pedal) e/ou 01 Drill Trépano Evolution Touch (acionamento progressivo manual), 01 Trépano, 01 Craniótomo (com 01 Protetor Pediátrico e 01 Protetor Adulto), 01 Ponta Drill Média e 01 Refrigeração Pontas Drill.

* Registro ANVISA 10309310012 - (Drill Trépano Evolution e Drill Trepano Evolution Touch).

** Registro ANVISA 10309310014 - (Demais produtos).

Drill Trépano Evolution*

Cód. HM010000



Drill Trépano Evolution Touch*

Cód. HM020000



Trépano**

Cód. HM010200



Ponta Drill Média**

Cód. HM011200



Craniótomo** / Protetor Pediátrico**

Cód. HM010300 / Cód. HM010300 -140



Protetor Adulto**

Cód. HM010300-110



Refrigeração Pontas Drill**

Cód. HM010400-140



Acompanha

1 Regulador de pressão

1 Mangueira autoclavável

1 Caixa Esterilização (opções polímero especial ou aço inoxidável)

1 Mochila para acomodação do regulador de pressão.

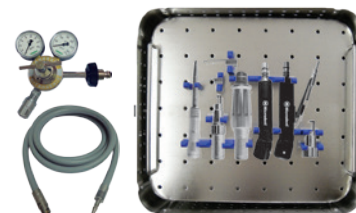

Kit para cirurgias Buco-maxilo-faciais

Indicado para cirurgias Buco-maxilo-faciais, o conjunto de Micro Serras da Microdent® foi desenvolvido com qualidade e tecnologia de ponta, oferecendo maior segurança e conforto aos profissionais.

Micro Serra Buco Sagital Refrigeração**

Cód. HM010501 - (Velocidade de 25.000 cpm)



Micro Serra Buco Reciprocante Refrigeração**

Cód. HM010401 - (Velocidade de 18.000 cpm)



Micro Serra Buco Oscilatória Refrigeração**

Cód. HM010601 - (Velocidade de 25.000 cpm)



Drill Trépano Evolution*

Cód. HM010000



Drill Trépano Evolution Touch*

Cód. HM020000



Chave Micro Serra**

Cód. HM010400-130



Refrigeração Pontas Drill**

Cód. HM010400-140

* Registro ANVISA 10309310012 - (Drill Trépano Evolution e Drill Trepano Evolution Touch).

** Registro ANVISA 10309310014 - (Demais produtos).

Acompanha

1 Regulador de pressão

1 Mangueira autoclavável

1 Caixa Esterilização (opções polímero especial ou aço inoxidável)

1 Mochila para acomodação do regulador de pressão.



Kit para cirurgias de Coluna, Pés e Mãos

O conjunto de pontas Drill da Microdent® é indicado para cortes, perfurações, inserções, desbastes ósseos em geral, procedimentos ortopédicos, procedimentos cirúrgicos gerais, composto por: 01 Drill Trépano Evolution (acionamento progressivo pelo pedal) e/ou 01 Drill Trépano Evolution Touch (acionamento progressivo manual), 01 Ponta Drill Multiplicadora Média, 01 Ponta Drill Angular Multiplicadora, 01 Ponta Drill, 01 Ponta Drill Média, 01 Ponta Drill Longa, 01 Passador de Fio Drill, 01 Perfurador Drill com mandril, 01 Perfurador Drill Redução com mandril, 01 Chave Mandril, 05 Refrigerações Pontas Drill e 01 Serra Sagital Média.

* Registro ANVISA 10309310012 - (Drill Trépano Evolution e Drill Trépano Evolution Touch).

** Registro ANVISA 10309310014 - (Demais produtos).

Drill Trépano Evolution*
Cód. HM010000



Drill Trépano Evolution Touch*
Cód. HM020000



Ponta Drill Angular Multiplicadora**
Cód. HM011500



Ponta Drill Multiplicadora Média**
Cód. HM011400



Ponta Drill**
Cód. HM011100



Ponta Drill Média**
Cód. HM011200



Ponta Drill Longa**
Cód. HM011300



Pedal Pneumático**
Cód. HM010700
(utilizado nos Kits Médico-Cirúrgicos da Microdent® para composição do Drill Trépano Evolution) - não acompanha o Drill Trépano Evolution Touch.

Refrigeração Pontas Drill**
Cód. HM010400-140



Passador de Fio Drill**
Cód. HM011900



Chave Mandril 04**
Cód. HM010900-100



Perfurador Drill**
Cód. HM011000
(abertura do mandril: 0,0 mm - 4,0 mm)



Perfurador Drill Redução**
Cód. HM010900
(abertura do mandril: 0,0 mm - 4,0 mm)



Serra Sagital Média**
Cód. HM010800



Acompanha

- 1 Regulador de pressão
- 1 Mangueira autoclavável
- 1 Caixa Esterilização (opções polímero especial ou aço inoxidável)
- 1 Mochila para acomodação do regulador de pressão.



Os Kits Médico-Cirúrgicos da Microdent® podem ser montados de acordo com a necessidade do profissional.



EQUIPAMENTOS MÉDICO-CIRÚRGICOS



Kit Médico-Cirúrgico Completo

Os equipamentos que compõem os Kits Médico-Cirúrgicos da Microdent® são desenvolvidos com alto padrão tecnológico e podem ser utilizados em diversos tipos de cirurgias que necessitam de pequenos cortes, perfurações, fixação de parafusos e fios e escareamento ósseo.

Todos os equipamentos foram projetados para serem utilizados durante procedimentos cirúrgicos nas seguintes aplicações: neurocirurgia, incluindo craniotomia; cirurgia de coluna; otorrinolaringologia; cirurgia ortopédica; aplicações cirúrgicas gerais e cirurgia plástica, incluindo maxilo-facial, crânio-facial e esternotomia. Utilizando seus acessórios, a rotação de trabalho do equipamento será entre 20.000 rpm até 50.000 rpm. Já para as pontas redutoras, a rotação será de 800 rpm à 1.250 rpm.

* Registro ANVISA 10309310012 - (Drill Trépano Evolution e Drill Trepano Evolution Touch).

** Registro ANVISA 10309310014 - (Demais produtos).

Drill Trépano Evolution*
Cód. HM010000



Drill Trépano Evolution Touch*
Cód. HM020000



Trépano**
Cód. HM010200



Craniótomo** / Protetor Pediátrico**
Cód. HM010300 / Cód. HM010300 -140



Protetor Adulto**
Cód. HM010300-110



Ponta Drill Angular Multiplicadora**
Cód. HM011500



Ponta Drill Multiplicadora Média**
Cód. HM011400



Ponta Drill**
Cód. HM011100



Ponta Drill Média**
Cód. HM011200



Ponta Drill Longa**
Cód. HM011300



Refrigeração Pontas Drill**
Cód. HM010400-140





Passador de Fio Drill**
Cód. HM011900



Chave Mandril 04**
Cód. HM010900-100



Perfurador Drill**
Cód. HM011000
(abertura do mandril: 0,0 mm - 4,0 mm)



Perfurador Drill Redução**
Cód. HM010900
(abertura do mandril: 0,0 mm - 4,0 mm)



Serra Sagital Média**
Cód. HM010800



Pedal Pneumático**
Cód. HM010700
(utilizado nos Kits Médico-Cirúrgicos da Microdent® para composição do Drill Trépano Evolution) - não acompanha o Drill Trépano Evolution Touch.



Micro Serra Buco Oscilatória Refrigeração**
Cód. HM010601
(Velocidade de 25.000 cpm)

Micro Serra Buco Reciprocante Refrigeração**
Cód. HM010401
(Velocidade de 18.000 cpm)

Micro Serra Buco Sagital Refrigeração**
Cód. HM010501 -
(Velocidade de 25.000 cpm)

Chave Micro Serra**
Cód. HM010400-130



Acompanha todos os Kits Médico-Cirúrgicos da Microdent®

- 1 Regulador de pressão
- 1 Mangueira autoclavável
- 1 Caixa Esterilização (opções polímero especial ou aço inoxidável)
- 1 Mochila para acomodação do regulador de pressão.



LÂMINAS CIRÚRGICAS PARA SERRAS ÓSSEAS

Confeccionadas para auxiliar o cirurgião a cortar ossos ou estruturas ósseas com precisão, rapidez e segurança, as lâminas cirúrgicas Microdent® são produzidas com o mais alto padrão de qualidade, nas versões Estéril e Não Estéril.

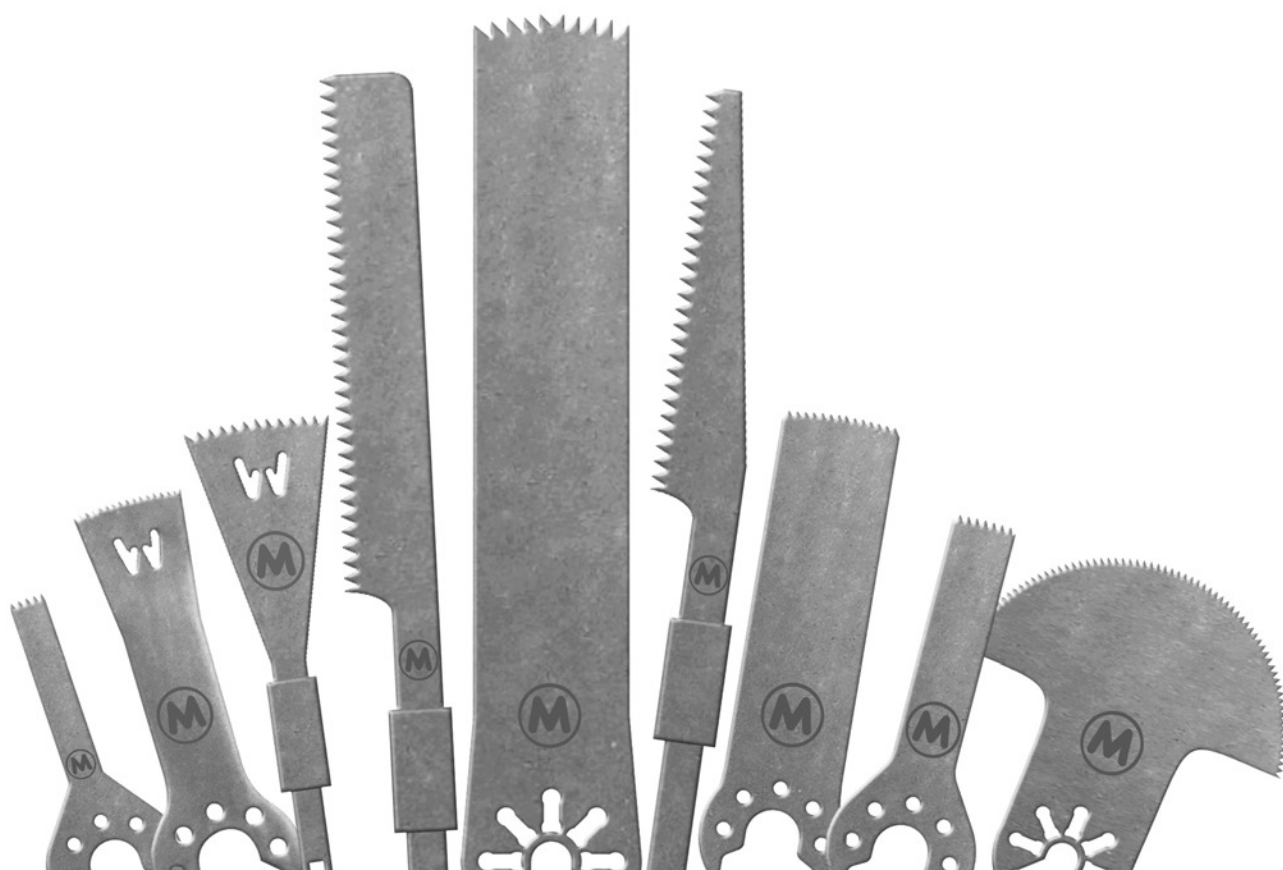

ESTÉREIS*

Dimensões em milímetros (mm):

A = Comprimento de Corte

B = Largura da Lâmina

C = Espessura da Lâmina

NÃO ESTÉREIS*

Dimensões em milímetros (mm):

A = Altura da Lâmina

C = Comprimento da Haste

CC = Comprimento de Corte

L = Largura do Corte

Ø = Diâmetro da Haste

Para outras medidas e modelos de acople, favor consultar o fabricante.

Compatíveis com Serra Óssea Sagital - (HM040010)

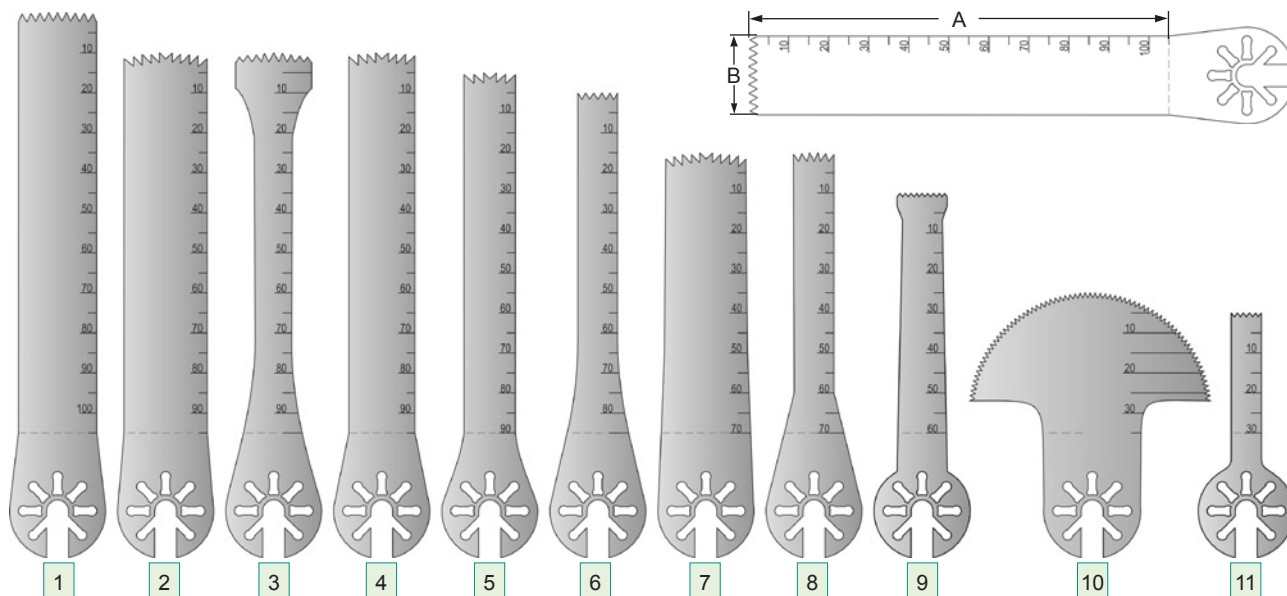

	Código	A	B	C
1	03288000001	105 mm	19.5 mm	1.2 mm
2	03288000002	95 mm	21 mm	1.2 mm
3	03288000003	95 mm	19 mm	1.3 mm
4	03288000004	95 mm	16.5 mm	1.2 mm
5	03288000010	90 mm	13 mm	1.0 mm

	Código	A	B	C
6	03288000011	85 mm	10 mm	1.0 mm
7	03288000014	70 mm	20 mm	1.0 mm
8	03288000018	70 mm	10 mm	1.0 mm
9	03288000024	60 mm	12.5 mm	1.0 mm
10	03288000028	35 mm	60 mm	0.8 mm
11	03288000032	30 mm	7.5 mm	0.5 mm

Compatíveis com Serra Sagital Média - (HM010800)

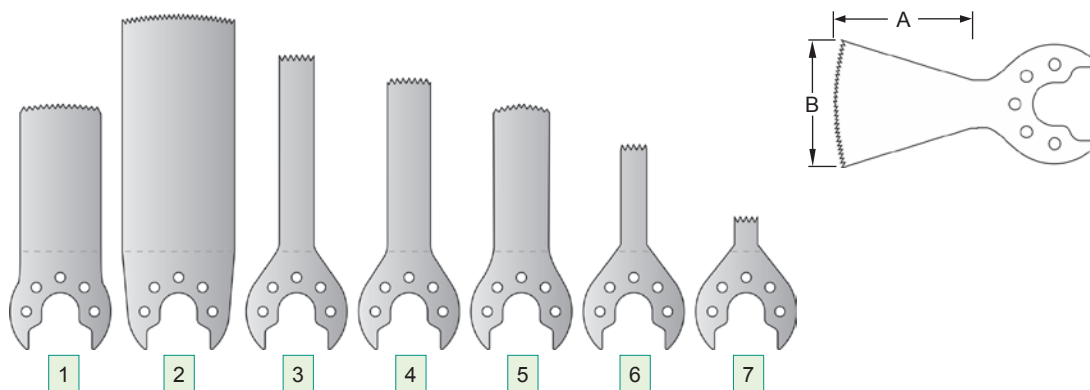

	Código	A	B	C
1	03288000049	25.5 mm	14 mm	0.5 mm
2	03288000038	41 mm	19.5 mm	0.5 mm
3	03288000043	34 mm	6 mm	0.5 mm

	Código	A	B	C
4	03288000047	30 mm	7.5 mm	0.5 mm
5	03288000050	25.5 mm	9.5 mm	0.5 mm
6	03288000058	18.5 mm	5.5 mm	0.5 mm
7	03288000060	6 mm	4 mm	0.5 mm

Compatíveis com Micro Serra Buco Sagital Refrigeração - (HM010501)

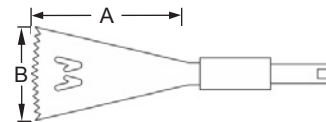
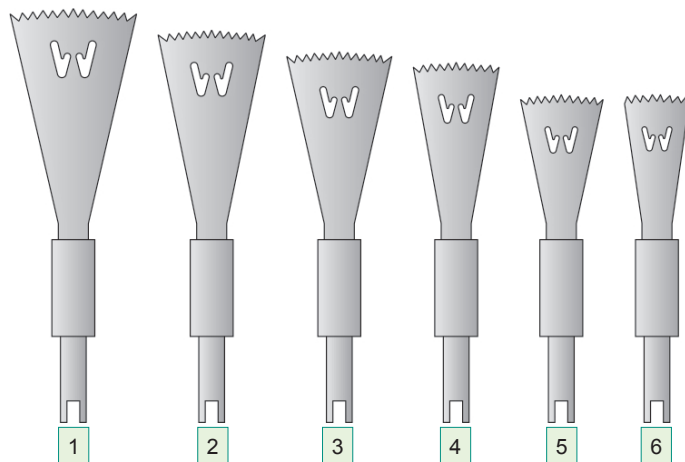

	Código	A	B	C
1	03288000061	20 MM	11.8 MM	0.4 MM
2	03288000062	18 MM	10 MM	0.4 MM
3	03288000063	16 MM	9.8 MM	0.4 MM
4	03288000064	15 MM	8 MM	0.4 MM
5	03288000065	12 MM	7.7 MM	0.4 MM
6	03288000066	12 MM	6 MM	0.4 MM

Compatíveis com Micro Serra Buco Reciprocante Refrigeração - (HM010401)

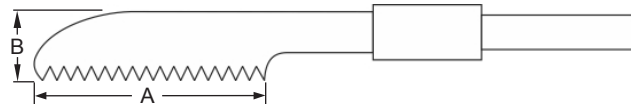
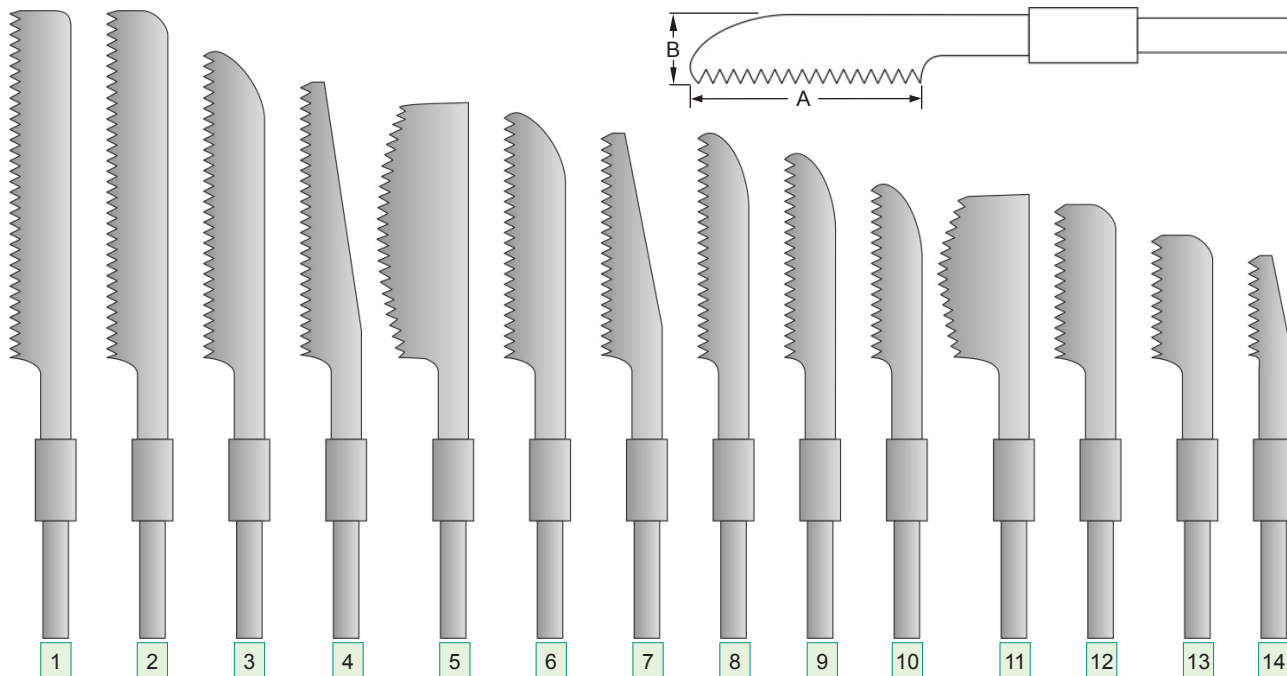

	Código	A	B	C
1	03289000001	34 MM	6 MM	0.6 MM
2	03289000002	34 MM	6 MM	0.4 MM
3	03289000003	30 MM	6 MM	0.4 MM
4	03289000004	27 MM	6 MM	0.4 MM
5	03289000005	25 MM	9 MM	0.4 MM
6	03289000006	24 MM	5 MM	0.4 MM
7	03289000007	22 MM	6 MM	0.4 MM

	Código	A	B	C
8	03289000008	22 MM	5 MM	0.4 MM
9	03289000009	20 MM	5 MM	0.4 MM
10	03289000010	17 MM	5 MM	0.4 MM
11	03289000011	16 MM	9 MM	0.4 MM
12	03289000012	15 MM	6 MM	0.4 MM
13	03289000013	12 MM	6 MM	2.9 MM
14	03289000014	10 MM	4 MM	0.4 MM

Compatíveis com Micro Serra Buco Oscilatória Refrigeração - (HM010601) - Paralelas

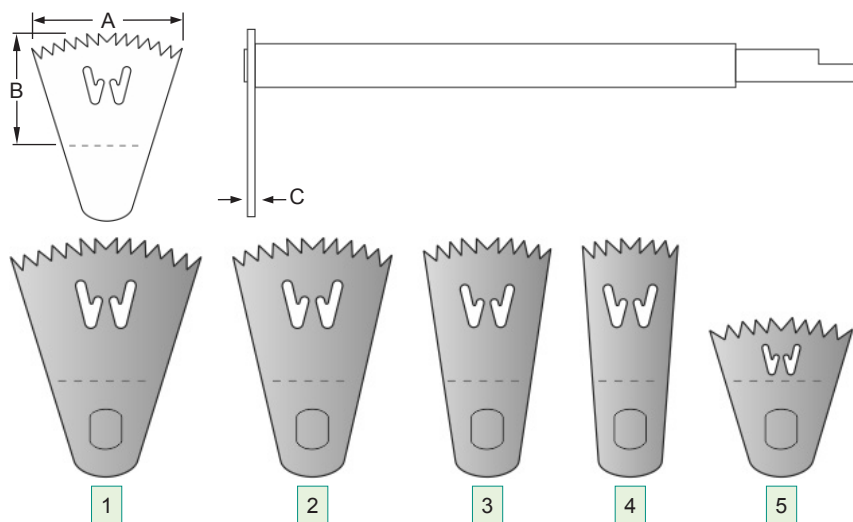

	Código	A	B	C
1	03290000001	9 mm	12 mm	0.4 mm
2	03290000003	9 mm	10 mm	0.4 mm
3	03290000005	9 mm	8 mm	0.4 mm
4	03290000007	9 mm	6 mm	0.4 mm
5	03290000009	4 mm	9 mm	0.4 mm

Compatíveis com Micro Serra Buco Oscilatória Refrigeração - (HM010601) - Anguladas

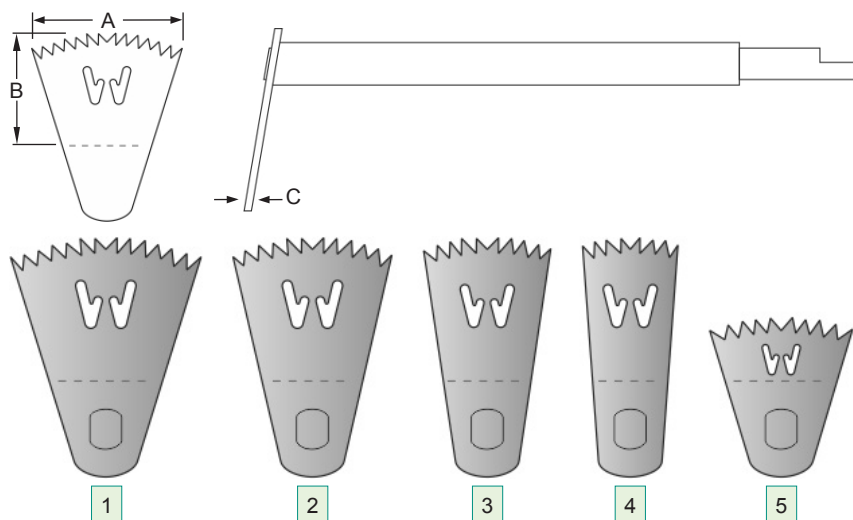

	Código	A	B	C
1	03290000002	9 mm	12 mm	0.4 mm
2	03290000004	9 mm	10 mm	0.4 mm
3	03290000006	9 mm	8 mm	0.4 mm
4	03290000008	9 mm	6 mm	0.4 mm
5	03290000010	4 mm	9 mm	0.4 mm

Compatíveis com Serra Óssea Sagital - (HM040010)

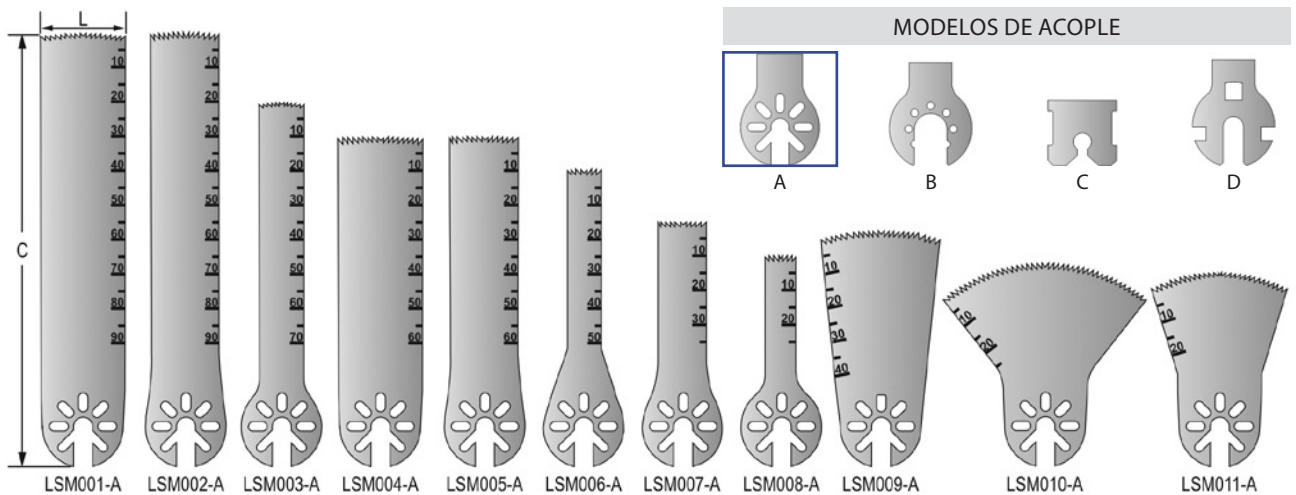

Código	Acople	Espessura	Largura (L)	Comprimento (C)
LSM001-A	A	1.20 mm	25.00 mm	126.00 mm
LSM002-A	A	1.20 mm	20.00 mm	126.00 mm
LSM003-A	A	1.00 mm	13.00 mm	106.00 mm
LSM004-A	A	1.00 mm	25.00 mm	96.00 mm
LSM005-A	A	1.00 mm	20.00 mm	96.00 mm
LSM006-A	A	1.00 mm	10.00 mm	86.00 mm
LSM007-A	A	0.50 mm	14.00 mm	71.00 mm
LSM008-A	A	0.50 mm	8.50 mm	61.00 mm
LSM009-A	A	1.00 mm	35.00 mm	69.00 mm
LSM010-A	A	1.00 mm	60.00 mm	60.00 mm
LSM011-A	A	0.50 mm	40.00 mm	56.00 mm

Compatíveis com Serra Sagital Média - (HM010800)

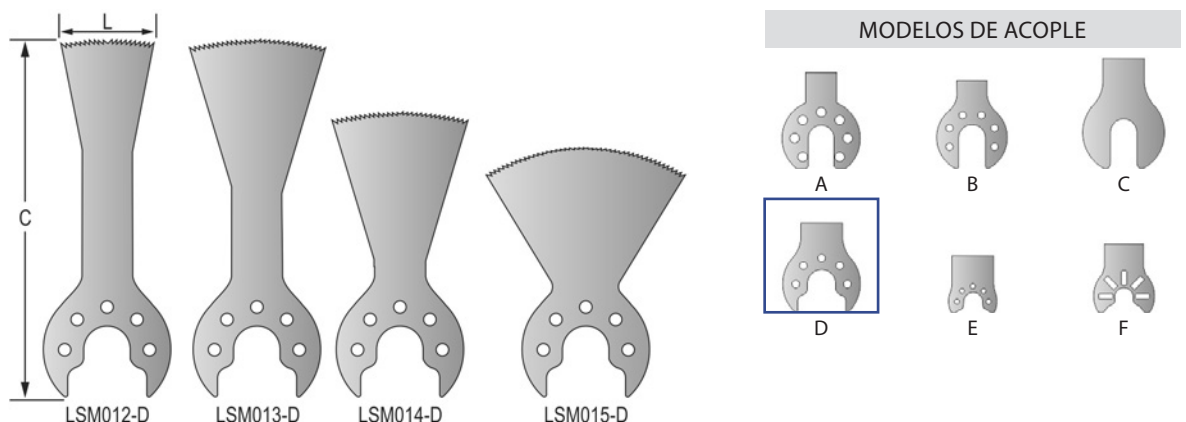

Código	Acople	Espessura	Largura (L)	Comprimento (C)
LSM012-D	D	0.50 mm	13.00 mm	50.00 mm
LSM013-D	D	0.50 mm	19.00 mm	50.00 mm
LSM014-D	D	0.50 mm	19.00 mm	40.00 mm
LSM015-D	D	0.50 mm	28.00 mm	35.00 mm

Compatíveis com Micro Serra Buco Sagital Refrigeração - (HM010501)

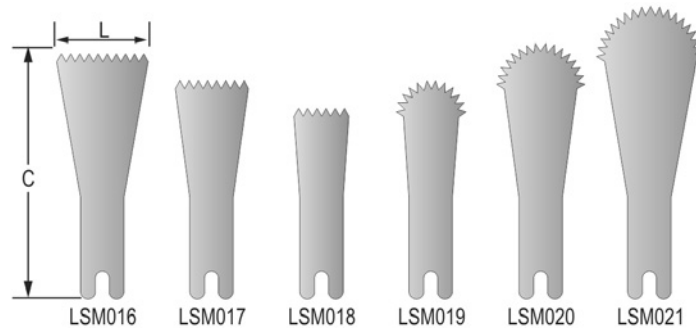

Código	Espessura	Largura (L)	Comprimento (C)
LSM016	0.40 mm	10.00 mm	16.00 mm
LSM017	0.40 mm	8.00 mm	13.00 mm
LSM018	0.40 mm	6.00 mm	10.00 mm
LSM019	0.40 mm	6.00 mm	13.00 mm
LSM020	0.40 mm	8.00 mm	17.00 mm
LSM021	0.40 mm	10.00 mm	20.00 mm

MODELOS DE ACOPLER

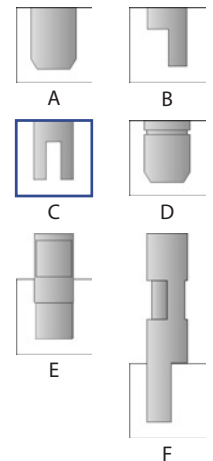

Compatíveis com Micro Serra Buco Reciprocante Refrigeração - (HM010401)

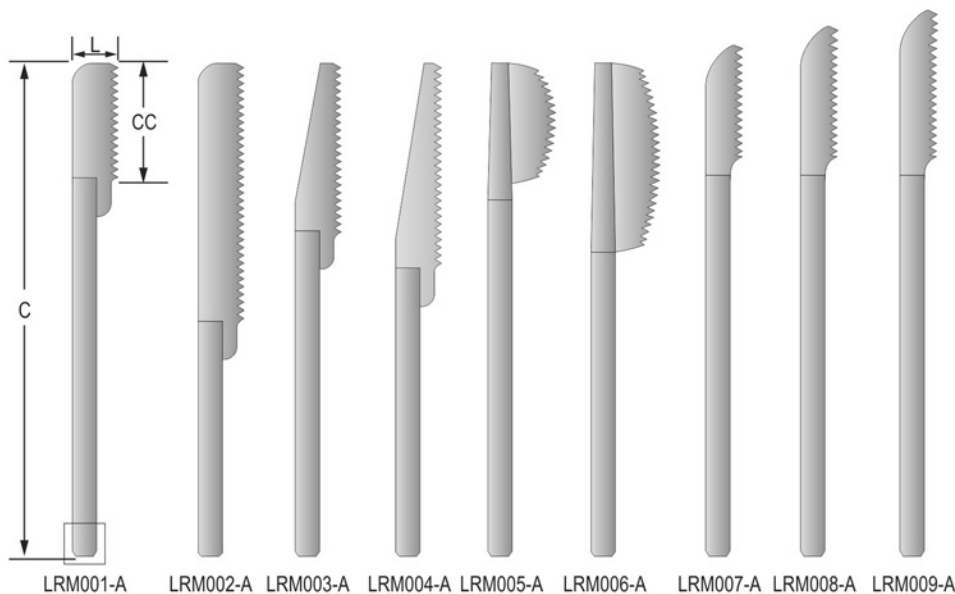

MODELOS DE ACOPLER

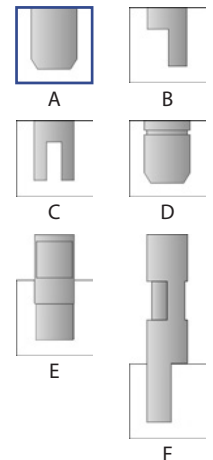

Código	Acople	Espessura	Ø Haste	Largura (L)	Comprimento (C)	Comprimento (CC)
LRM001-A	A	0.50 mm	3.175 mm	6.00 mm	65.00 mm	15.00 mm
LRM002-A	A	0.50 mm	3.175 mm	6.00 mm	65.00 mm	34.00 mm
LRM003-A	A	0.50 mm	3.175 mm	6.00 mm	65.00 mm	22.00 mm
LRM004-A	A	0.50 mm	3.175 mm	6.00 mm	65.00 mm	27.00 mm
LRM005-A	A	0.50 mm	3.175 mm	9.00 mm	65.00 mm	16.00 mm
LRM006-A	A	0.50 mm	3.175 mm	9.00 mm	65.00 mm	25.00 mm
LRM007-A	A	0.50 mm	3.175 mm	5.00 mm	66.00 mm	17.60 mm
LRM008-A	A	0.50 mm	3.175 mm	5.00 mm	66.00 mm	22.00 mm
LRM009-A	A	0.50 mm	3.175 mm	5.00 mm	69.00 mm	24.00 mm

Compatíveis com Micro Serra Buco Oscilatória Refrigeração - (HM010601) - Paralelas

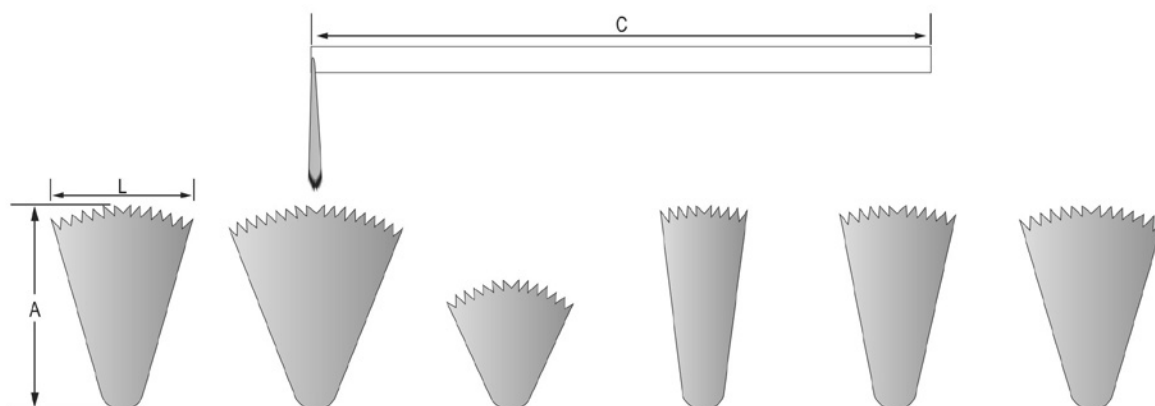

Código	Acople	Espessura	Ø Haste	Largura (L)	Comprimento (C)	Altura (A)
LOM001-B	B	0.50 mm	3.175 mm	9.80 mm	65.00 mm	14.00 mm
LOM002-B	B	0.50 mm	3.175 mm	12.00 mm	65.00 mm	14.00 mm
LOM003-B	B	0.50 mm	3.175 mm	8.80 mm	65.00 mm	8.80 mm
LOM004-B	B	0.50 mm	3.175 mm	6.00 mm	65.00 mm	14.00 mm
LOM005-B	B	0.50 mm	3.175 mm	8.00 mm	65.00 mm	14.00 mm
LOM006-B	B	0.50 mm	3.175 mm	10.00 mm	65.00 mm	14.00 mm

MODELOS DE ACOPLER

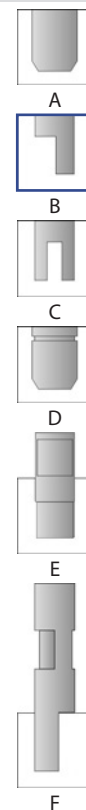

Compatíveis com Micro Serra Buco Oscilatória Refrigeração - (HM010601) - Anguladas

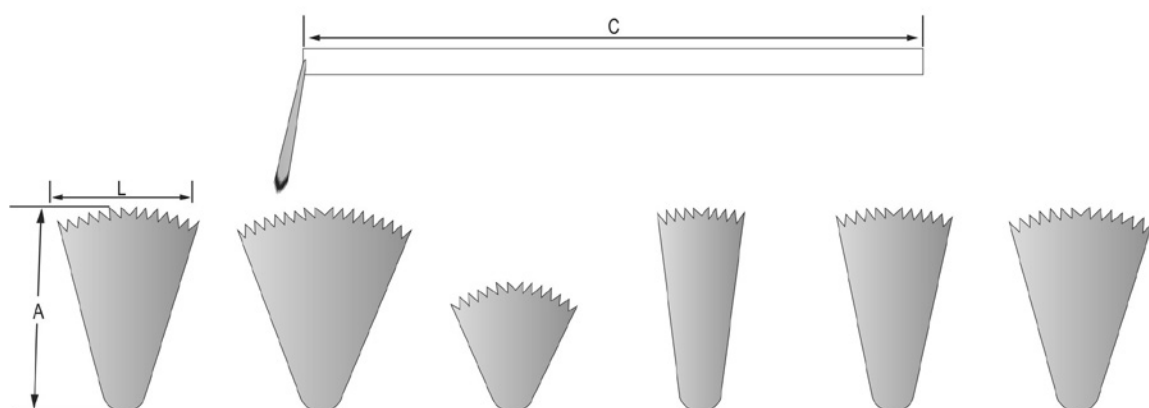

Código	Acople	Espessura	Ø Haste	Largura (L)	Comprimento (C)	Altura (A)
LOM007-B	B	0.50 mm	3.175 mm	9.80 mm	65.00 mm	14.00 mm
LOM008-B	B	0.50 mm	3.175 mm	12.00 mm	65.00 mm	14.00 mm
LOM009-B	B	0.50 mm	3.175 mm	8.80 mm	65.00 mm	8.80 mm
LOM010-B	B	0.50 mm	3.175 mm	6.00 mm	65.00 mm	14.00 mm
LOM011-B	B	0.50 mm	3.175 mm	8.00 mm	65.00 mm	14.00 mm
LOM012-B	B	0.50 mm	3.175 mm	10.00 mm	65.00 mm	14.00 mm

MODELOS DE ACOPLER

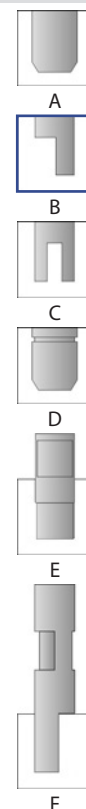

Compatíveis com Micro Serra Buco Reciprocante Refrigeração - (HM010401)

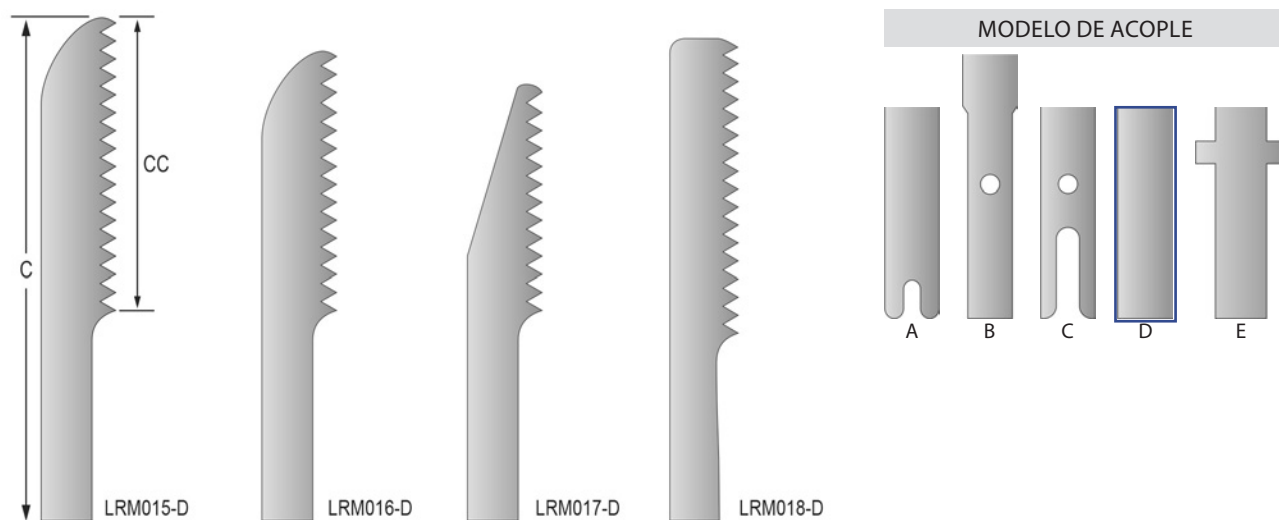

Código	Acople	Espessura	Comprimento (C)	Comprimento Corte (CC)
LRM015-D	D	0.60 mm	44.00 mm	30.00 mm
LRM016-D	D	0.60 mm	34.00 mm	20.00 mm
LRM017-D	D	0.60 mm	24.00 mm	10.00 mm
LRM018-D	D	0.60 mm	48.00 mm	34.00 mm

BROCAS CIRÚRGICAS

Produzidas com o mais alto padrão de qualidade, as fresas e brocas cirúrgicas Microdent® são especialmente confeccionadas para auxiliar o cirurgião a perfurar e cortar ossos ou estruturas ósseas com precisão, rapidez e segurança.



PRODUTO ESTÉRIL



Embalagens exclusivas

Para outras medidas e modelos de acople, favor consultar o fabricante.

BROCAS CIRÚRGICAS

Brocas Trepanação

Fresa auto bloqueável, destinada a perfuração e trepanação.



Registro ANVISA 10309310020

Descrição do produto	Código
BROCA TREPANAÇÃO 14/11-3 (HUDSON) 	03013000009
	Diâmetro Capa (ØDC) mm 14
	Diâmetro Ponta (ØDP) mm 11
	Comprimento Corte (C) mm 3

Descrição do produto	Código
BROCA TREPANAÇÃO 14/11-3S (SMITH) 	03013000005
	Diâmetro Capa (ØDC) mm 14
	Diâmetro Ponta (ØDP) mm 11
	Comprimento Corte (C) mm 3

Descrição do produto	Código
BROCA TREPANAÇÃO 13/9-3 (HUDSON) 	03013000010
	Diâmetro Capa (ØDC) mm 13
	Diâmetro Ponta (ØDP) mm 9
	Comprimento Corte (C) mm 3

Descrição do produto	Código
BROCA TREPANAÇÃO 13/9-3S (SMITH) 	03013000007
	Diâmetro Capa (ØDC) mm 13
	Diâmetro Ponta (ØDP) mm 9
	Comprimento Corte (C) mm 3

Descrição do produto	Código
BROCA TREPANAÇÃO 11/7-1 (HUDSON) 	03013000001
	Diâmetro Capa (ØDC) mm 11
	Diâmetro Ponta (ØDP) mm 7
	Comprimento Corte (C) mm 1

Descrição do produto	Código
BROCA TREPANAÇÃO 11/7-1R (SMITH) 	03013000003
	Diâmetro Capa (ØDC) mm 11
	Diâmetro Ponta (ØDP) mm 7
	Comprimento Corte (C) mm 1R

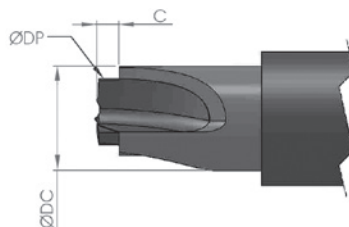

Broca Craniótomo

Fresa destinada à craniotomia para cortes ósseos laterais.



Registro ANVISA 10309310020

Código	Descrição do produto	Comprimento de Corte (C) mm	Comprimento total (L) mm	Diâmetro Maior (ØDM) mm	Diâmetro Menor (ØDm) mm
03013000013	BROCA CRANIÓTOMO CORTE RETO	23,2	44	3,95	2,3
03013000016	BROCA CRANIÓTOMO CORTE ESPIRAL	23,2	44	3,95	2,3

03013000013 - CORTE RETO

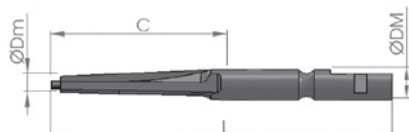

03013000016 - CORTE ESPIRAL

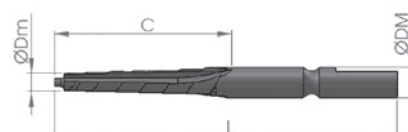

BROCAS CIRÚRGICAS

Brocas Esféricas Cortantes - Alta Remoção

Fresas redondas de corte rápido, destinadas a remoções ósseas em grande quantidade.



Registro ANVISA 10309310020

Código	Descrição do produto	Diâmetro (ØD) mm	Comprimento total (L) mm
03086000001	BROCA ESFÉRICA AR M Ø 1,0 X 44,5 MM	1,0	44,5
03086000004	BROCA ESFÉRICA AR M Ø 2,0 X 44,5 MM	2,0	44,5
03086000005	BROCA ESFÉRICA AR M Ø 2,5 X 44,5 MM	2,5	44,5
03086000006	BROCA ESFÉRICA AR M Ø 3,0 X 44,5 MM	3,0	44,5
03086000007	BROCA ESFÉRICA AR M Ø 3,5 X 44,5 MM	3,5	44,5
03086000008	BROCA ESFÉRICA AR M Ø 4,0 X 44,5 MM	4,0	44,5
03086000009	BROCA ESFÉRICA AR M Ø 4,5 X 44,5 MM	4,5	44,5
03086000010	BROCA ESFÉRICA AR M Ø 5,0 X 44,5 MM	5,0	44,5
03086000011	BROCA ESFÉRICA AR M Ø 5,5 X 44,5 MM	5,5	44,5
03086000012	BROCA ESFÉRICA AR M Ø 6,0 X 44,5 MM	6,0	44,5
L = 44,5 mm - Compatíveis com Ponta Drill (Cód. HM011100) e Ponta Drill Angular Multiplicadora (Cód. HM011500)			
03086000027	BROCA ESFÉRICA AR M Ø 1,0 X 70 MM	1,0	70
03086000030	BROCA ESFÉRICA AR M Ø 2,0 X 70 MM	2,0	70
03086000031	BROCA ESFÉRICA AR M Ø 2,5 X 70 MM	2,5	70
03086000032	BROCA ESFÉRICA AR M Ø 3,0 X 70 MM	3,0	70
03086000033	BROCA ESFÉRICA AR M Ø 3,5 X 70 MM	3,5	70
03086000034	BROCA ESFÉRICA AR M Ø 4,0 X 70 MM	4,0	70
03086000035	BROCA ESFÉRICA AR M Ø 4,5 X 70 MM	4,5	70
03086000036	BROCA ESFÉRICA AR M Ø 5,0 X 70 MM	5,0	70
03086000037	BROCA ESFÉRICA AR M Ø 5,5 X 70 MM	5,5	70
03086000038	BROCA ESFÉRICA AR M Ø 6,0 X 70 MM	6,0	70
L = 70 mm - Compatíveis com Ponta Drill Média (Cód. HM011200) e Ponta Drill Multiplicadora (Cód. HM011400)			
03086000040	BROCA ESFÉRICA AR M Ø 1,0 X 115 MM	1,0	115
03086000043	BROCA ESFÉRICA AR M Ø 2,0 X 115 MM	2,0	115
03086000044	BROCA ESFÉRICA AR M Ø 2,5 X 115 MM	2,5	115
03086000045	BROCA ESFÉRICA AR M Ø 3,0 X 115 MM	3,0	115
03086000046	BROCA ESFÉRICA AR M Ø 3,5 X 115 MM	3,5	115
03086000047	BROCA ESFÉRICA AR M Ø 4,0 X 115 MM	4,0	115
03086000048	BROCA ESFÉRICA AR M Ø 4,5 X 115 MM	4,5	115
03086000049	BROCA ESFÉRICA AR M Ø 5,0 X 115 MM	5,0	115
03086000050	BROCA ESFÉRICA AR M Ø 5,5 X 115 MM	5,5	115
03086000051	BROCA ESFÉRICA AR M Ø 6,0 X 115 MM	6,0	115
L = 115 mm - Compatíveis com Ponta Drill Longa (Cód. HM011300)			



MODELO DE ENCAIXE

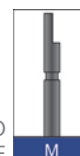

BROCAS CIRÚRGICAS

Brocas Esféricas Cortantes - Média Remoção

Fresas redondas destinadas a cortes ósseos e acabamentos moderados.



Registro ANVISA 10309310020

Código	Descrição do produto	Diâmetro (ØD) mm	Comprimento total (L) mm
03092000001	BROCA ESFÉRICA MR M Ø 1,0 X 44,5 MM	1,0	44,5
03092000002	BROCA ESFÉRICA MR M Ø 1,5 X 44,5 MM	1,5	44,5
03092000004	BROCA ESFÉRICA MR M Ø 2,0 X 44,5 MM	2,0	44,5
03092000005	BROCA ESFÉRICA MR M Ø 2,5 X 44,5 MM	2,5	44,5
03092000006	BROCA ESFÉRICA MR M Ø 3,0 X 44,5 MM	3,0	44,5
03092000007	BROCA ESFÉRICA MR M Ø 3,5 X 44,5 MM	3,5	44,5
03092000008	BROCA ESFÉRICA MR M Ø 4,0 X 44,5 MM	4,0	44,5
03092000009	BROCA ESFÉRICA MR M Ø 4,5 X 44,5 MM	4,5	44,5
03092000010	BROCA ESFÉRICA MR M Ø 5,0 X 44,5 MM	5,0	44,5
03092000011	BROCA ESFÉRICA MR M Ø 5,5 X 44,5 MM	5,5	44,5
03092000012	BROCA ESFÉRICA MR M Ø 6,0 X 44,5 MM	6,0	44,5
L = 44,5 mm - Compatíveis com Ponta Drill (Cód. HM011100) e Ponta Drill Angular Multiplicadora (Cód. HM011500)			
03092000027	BROCA ESFÉRICA MR M Ø 1,0 X 70 MM	1,0	70
03092000028	BROCA ESFÉRICA MR M Ø 1,5 X 70 MM	1,5	70
03092000030	BROCA ESFÉRICA MR M Ø 2,0 X 70 MM	2,0	70
03092000031	BROCA ESFÉRICA MR M Ø 2,5 X 70 MM	2,5	70
03092000032	BROCA ESFÉRICA MR M Ø 3,0 X 70 MM	3,0	70
03092000033	BROCA ESFÉRICA MR M Ø 3,5 X 70 MM	3,5	70
03092000034	BROCA ESFÉRICA MR M Ø 4,0 X 70 MM	4,0	70
03092000035	BROCA ESFÉRICA MR M Ø 4,5 X 70 MM	4,5	70
03092000036	BROCA ESFÉRICA MR M Ø 5,0 X 70 MM	5,0	70
03092000037	BROCA ESFÉRICA MR M Ø 5,5 X 70 MM	5,5	70
03092000038	BROCA ESFÉRICA MR M Ø 6,0 X 70 MM	6,0	70
L = 70 mm - Compatíveis com Ponta Drill Média (Cód. HM011200) e Ponta Drill Multiplicadora (Cód. HM011400)			
03092000040	BROCA ESFÉRICA MR M Ø 1,0 X 115 MM	1,0	115
03092000041	BROCA ESFÉRICA MR M Ø 1,5 X 115 MM	1,5	115
03092000043	BROCA ESFÉRICA MR M Ø 2,0 X 115 MM	2,0	115
03092000044	BROCA ESFÉRICA MR M Ø 2,5 X 115 MM	2,5	115
03092000045	BROCA ESFÉRICA MR M Ø 3,0 X 115 MM	3,0	115
03092000046	BROCA ESFÉRICA MR M Ø 3,5 X 115 MM	3,5	115
03092000047	BROCA ESFÉRICA MR M Ø 4,0 X 115 MM	4,0	115
03092000048	BROCA ESFÉRICA MR M Ø 4,5 X 115 MM	4,5	115
03092000049	BROCA ESFÉRICA MR M Ø 5,0 X 115 MM	5,0	115
03092000050	BROCA ESFÉRICA MR M Ø 5,5 X 115 MM	5,5	115
03092000051	BROCA ESFÉRICA MR M Ø 6,0 X 115 MM	6,0	115
L = 115 mm - Compatíveis com Ponta Drill Longa (Cód. HM011300)			



MODELO DE ENCAIXE

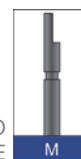

BROCAS CIRÚRGICAS

Brocas Bud

Fresa para desbaste ósseo.



Registro ANVISA 10309310020

Código	Descrição do produto	Diâmetro (ØD) mm	Comprimento total (L) mm
0314000007	BROCA BUD M 5,0 X 95 MM	5,0	95
0314000008	BROCA BUD M 7,0 X 95 MM	7,0	95
L = 95 mm - Compatíveis com Ponta Drill Média (Cód. HM011200) e Ponta Drill Multiplicadora (Cód. HM011400)			
0314000009	BROCA BUD M 5,0 X 125 MM	5,0	125
0314000010	BROCA BUD M 7,0 X 125 MM	7,0	125
L = 125 mm - Compatíveis com Ponta Drill Longa (Cód. HM011300)			

MODELO DE ENCAIXE M

Brocas Bud Cross Cut

Fresa para desbaste ósseo.

Registro ANVISA 10309310020

Código	Descrição do produto	Diâmetro (ØD) mm	Comprimento total (L) mm
0315800016	BROCA BUD CROSS CUT M 4,0 X 95 MM	4,0	95
0315800017	BROCA BUD CROSS CUT M 4,5 X 95 MM	4,5	95
0315800018	BROCA BUD CROSS CUT M 5,0 X 95 MM	5,0	95
0315800019	BROCA BUD CROSS CUT M 7,0 X 95 MM	7,0	95
L = 95 mm - Compatíveis com Ponta Drill Média (Cód. HM011200) e Ponta Drill Multiplicadora (Cód. HM011400)			
0315800020	BROCA BUD CROSS CUT M 5,0 X 125 MM	5,0	125
0315800021	BROCA BUD CROSS CUT M 7,0 X 125 MM	7,0	125
L = 125 mm - Compatíveis com Ponta Drill Longa (Cód. HM011300)			

MODELO DE ENCAIXE M

BROCAS CIRÚRGICAS

Brocas Cilíndricas Cross Cut

Fresa para desbaste ósseo.



Registro ANVISA 10309310020

Código	Descrição do produto	Diâmetro (ØD) mm	Comprimento total (L) mm
03176000007	BROCA CILÍNDRICA CROSS CUT M 5,0 X 95 MM	5,0	95
03176000008	BROCA CILÍNDRICA CROSS CUT M 7,0 X 95 MM	7,0	95
L = 95 mm - Compatíveis com Ponta Drill Média (Cód. HM011200) e Ponta Drill Multiplicadora (Cód. HM011400)			
03176000009	BROCA CILÍNDRICA CROSS CUT M 5,0 X 125 MM	5,0	125
03176000010	BROCA CILÍNDRICA CROSS CUT M 7,0 X 125 MM	7,0	125
L = 125 mm - Compatíveis com Ponta Drill Longa (Cód. HM011300)			



MODELO DE ENCAIXE

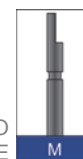

Brocas Helicoidais com Stop

Broca destinada a perfurações ósseas para posterior inserção de placas e parafusos.



Registro ANVISA 10309310020

Código	Descrição do produto	Diâmetro (ØD) mm	Comprimento total (L) mm	Comprimento do Stop (S) mm
03028000001	BROCA HELICOIDAL M Ø 1,1 X 50 X STOP 4 MM	1,1	50	4
03028000007	BROCA HELICOIDAL M Ø 1,1 X 80 X STOP 4 MM	1,1	80	4
03028000013	BROCA HELICOIDAL M Ø 1,1 X 110 X STOP 4 MM	1,1	110	4
03028000227	BROCA HELICOIDAL M Ø 1,5 X 85 X STOP 30 MM	1,5	85	30
03028000228	BROCA HELICOIDAL M Ø 1,5 X 110 X STOP 30 MM	1,5	110	30



MODELO DE ENCAIXE

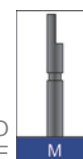

BROCAS CIRÚRGICAS

Brocas Diamantadas Esféricas

Brocas redondas destinadas a desbaste e acabamentos em tecidos ósseos.

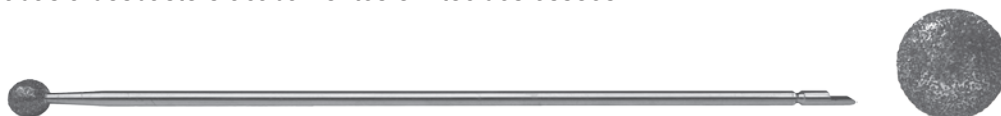

Registro ANVISA 10309310021

Código	Descrição do produto	Diâmetro (ØD) mm	Comprimento total (L) mm
0301500004	BROCA DIAMANTADA ESFÉRICA Ø 1,0 MM X 44,5 MM DF M	1,0	44,5
0301500007	BROCA DIAMANTADA ESFÉRICA Ø 1,5 MM X 44,5 MM DF M	1,5	44,5
0301500008	BROCA DIAMANTADA ESFÉRICA Ø 1,8 MM X 44,5 MM DF M	1,8	44,5
0301500009	BROCA DIAMANTADA ESFÉRICA Ø 2,0 MM X 44,5 MM DF M	2,0	44,5
0301500019	BROCA DIAMANTADA ESFÉRICA Ø 2,5 MM X 44,5 MM DG M	2,5	44,5
0301500021	BROCA DIAMANTADA ESFÉRICA Ø 3,0 MM X 44,5 MM DG M	3,0	44,5
0301500023	BROCA DIAMANTADA ESFÉRICA Ø 3,5 MM X 44,5 MM DG M	3,5	44,5
0301500029	BROCA DIAMANTADA ESFÉRICA Ø 4,0 MM X 44,5 MM DG M	4,0	44,5
0301500030	BROCA DIAMANTADA ESFÉRICA Ø 4,5 MM X 44,5 MM DG M	4,5	44,5
0301500031	BROCA DIAMANTADA ESFÉRICA Ø 5,0 MM X 44,5 MM DG M	5,0	44,5
0301500032	BROCA DIAMANTADA ESFÉRICA Ø 5,5 MM X 44,5 MM DG M	5,5	44,5
L = 44,5 mm - Compatíveis com Ponta Drill (Cód. HM011100) e Ponta Drill Angular Multiplicadora (Cód. HM011500)			
0301500080	BROCA DIAMANTADA ESFÉRICA Ø 1,0 MM X 70 MM DF M	1,0	70
0301500083	BROCA DIAMANTADA ESFÉRICA Ø 1,5 MM X 70 MM DF M	1,5	70
0301500084	BROCA DIAMANTADA ESFÉRICA Ø 1,8 MM X 70 MM DF M	1,8	70
0301500085	BROCA DIAMANTADA ESFÉRICA Ø 2,0 MM X 70 MM DF M	2,0	70
0301500095	BROCA DIAMANTADA ESFÉRICA Ø 2,5 MM X 70 MM DG M	2,5	70
0301500097	BROCA DIAMANTADA ESFÉRICA Ø 3,0 MM X 70 MM DG M	3,0	70
0301500099	BROCA DIAMANTADA ESFÉRICA Ø 3,5 MM X 70 MM DG M	3,5	70
0301500105	BROCA DIAMANTADA ESFÉRICA Ø 4,0 MM X 70 MM DG M	4,0	70
0301500106	BROCA DIAMANTADA ESFÉRICA Ø 4,5 MM X 70 MM DG M	4,5	70
0301500107	BROCA DIAMANTADA ESFÉRICA Ø 5,0 MM X 70 MM DG M	5,0	70
0301500108	BROCA DIAMANTADA ESFÉRICA Ø 5,5 MM X 70 MM DG M	5,5	70
0301500123	BROCA DIAMANTADA ESFÉRICA Ø 2,0 MM X 95 MM DF M	2,0	95
0301500135	BROCA DIAMANTADA ESFÉRICA Ø 3,0 MM X 95 MM DG M	3,0	95
0301500137	BROCA DIAMANTADA ESFÉRICA Ø 3,5 MM X 95 MM DG M	3,5	95
0301500144	BROCA DIAMANTADA ESFÉRICA Ø 4,5 MM X 95 MM DG M	4,5	95
L = 70 mm e L 95 mm - Compatíveis com Ponta Drill Média (Cód. HM011200) e Ponta Drill Multiplicadora (Cód. HM011400)			
0301500156	BROCA DIAMANTADA ESFÉRICA Ø 1,0 MM X 125 MM DF M	1,0	125
0301500159	BROCA DIAMANTADA ESFÉRICA Ø 1,5 MM X 125 MM DF M	1,5	125
0301500160	BROCA DIAMANTADA ESFÉRICA Ø 1,8 MM X 125 MM DF M	1,8	125
0301500161	BROCA DIAMANTADA ESFÉRICA Ø 2,0 MM X 125 MM DF M	2,0	125
0301500171	BROCA DIAMANTADA ESFÉRICA Ø 2,5 MM X 125 MM DG M	2,5	125
0301500173	BROCA DIAMANTADA ESFÉRICA Ø 3,0 MM X 125 MM DG M	3,0	125
0301500175	BROCA DIAMANTADA ESFÉRICA Ø 3,5 MM X 125 MM DG M	3,5	125
0301500181	BROCA DIAMANTADA ESFÉRICA Ø 4,0 MM X 125 MM DG M	4,0	125
0301500182	BROCA DIAMANTADA ESFÉRICA Ø 4,5 MM X 125 MM DG M	4,5	125
0301500183	BROCA DIAMANTADA ESFÉRICA Ø 5,0 MM X 125 MM DG M	5,0	125
0301500184	BROCA DIAMANTADA ESFÉRICA Ø 5,5 MM X 125 MM DG M	5,5	125

BROCAS CIRÚRGICAS

Código	Descrição do produto	Diâmetro (ØD) mm	Comprimento total (L) mm
03015000194	BROCA DIAMANTADA ESFÉRICA Ø 1,0 MM X 150 MM DF M	1,0	150
03015000199	BROCA DIAMANTADA ESFÉRICA Ø 2,0 MM X 150 MM DF M	2,0	150
03015000209	BROCA DIAMANTADA ESFÉRICA Ø 2,5 MM X 150 MM DG M	2,5	150
03015000211	BROCA DIAMANTADA ESFÉRICA Ø 3,0 MM X 150 MM DG M	3,0	150
03015000213	BROCA DIAMANTADA ESFÉRICA Ø 3,5 MM X 150 MM DG M	3,5	150

L = 125 mm e 150 mm - Compatíveis com Ponta Drill Longa (Cód. HM011300)



Brocas Helicoidais

Broca destinada a perfurações ósseas para posterior inserção de placas e parafusos.



Registro ANVISA 10309310020

Código	Descrição do produto	Diâmetro (ØD) mm	Comprimento total (L) mm	Comprimento de Corte (C) mm
03016000002	BROCA HELICOIDAL Ø 1,0 X 110 X 40 MM	1,0	110	40
03016000014	BROCA HELICOIDAL Ø 1,5 X 150 X 18 MM	1,5	150	18
03016000035	BROCA HELICOIDAL Ø 2,0 X 150 X 40 MM	2,0	150	40
03016000106	BROCA HELICOIDAL Ø 2,5 X 150 X 40 MM	2,5	150	40
03016000141	BROCA HELICOIDAL Ø 2,7 X 150 X 40 MM	2,7	150	40
03016000204	BROCA HELICOIDAL Ø 3,0 X 150 X 40 MM	3,0	150	40
03016000240	BROCA HELICOIDAL Ø 3,2 X 150 X 40 MM	3,2	150	40
03016000277	BROCA HELICOIDAL Ø 3,5 X 150 X 40 MM	3,5	150	40
03016000311	BROCA HELICOIDAL Ø 3,7 X 150 X 40 MM	3,7	150	40
03016000342	BROCA HELICOIDAL Ø 4,0 X 150 X 40 MM	4,0	150	40
03016000377	BROCA HELICOIDAL Ø 4,5 X 150 X 40 MM	4,5	150	40
03016000413	BROCA HELICOIDAL Ø 5,0 X 150 X 40 MM	5,0	150	40

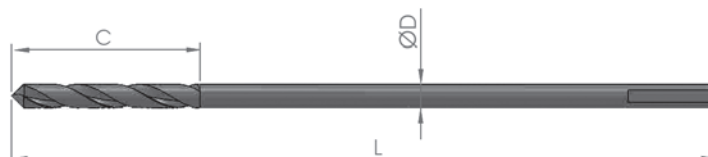

DESTAQUES MICRODENT®

Em todos os seus departamentos a Microdent® conta com o trabalho de profissionais altamente qualificados e treinados, que garantem o alto desempenho em todas as etapas de produção.

A mão-de-obra qualificada, aliada ao emprego de alta tecnologia, assegura a fabricação de produtos com maior durabilidade e precisão que atendem às exigências e necessidades do mercado consumidor.



O constante investimento em equipamentos com tecnologia de ponta e o cumprimento rigoroso dos requisitos regulamentares vigentes são práticas características que norteiam a filosofia de trabalho da Microdent®.

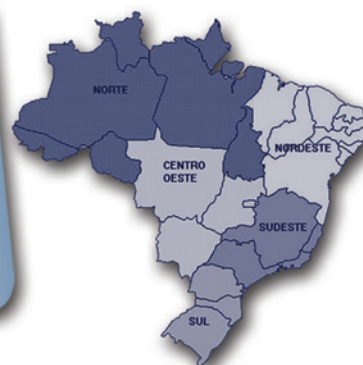

Entre outras vantagens, a Microdent® possui representantes em todo o território nacional e seus produtos também podem ser comprados com o Cartão BNDES. Acesse o site www.microdent.com.br e confira.

Linha Hospitalar Microdent Linha
Hospitalar Microdent Linha Hospitalar
Microdent Linha Hospitalar Microdent
Linha Hospitalar Microdent Linha
Hospitalar Microdent Linha Hospitalar
Microden Linha Hospitalar Microdent
Linha Hospitalar Microdent Linha
Hospitalar Microdent Linha Hospitalar



Microdent Linha Hospitalar Microdent
Linha Hospitalar Microdent Linha
Hospitalar Microdent Linha Hospitalar
Microdent Linha Hospitalar Microdent
Linha Hospitalar Microdent Linha
Hospitalar v Microdent Linha Hospitalar



www.microdent.com.br

+55 (16) 3625 5595

+55 (16) 3625 8392

+55 (16) 3610 7666



Rua Paulo de Frontim, 275 - Vila Virgínia
CEP: 14030-430 - Ribeirão Preto-SP / Brasil
microdent@microdent.com.br